

UPPLAGA B

*RESERVDELS-  
FÖRTECKNING*



---

**MUNKTELLS**  
20-24 HK. MOTORTRAKTOR



UPPLAGA B  
Gäller ej för traktorerna  
N:o 40 t. o. m. 139

RESERVDLSFÖRTECKNING  
FÖR  
MUNKTELLS 20—24. HK.  
MOTORTRAKTOR

---



---

MUNKTELLS MEK. VERKSTADS A. S. B.  
ESKILSTUNA

ETABL. 1832

Post- och Telegrafadress: MUNKTELLS

A. B. C. Code 5:th Edition, Liebers Code, Private Code

Rikstelefoner: NAMNANROP

(Begär endast Munktells)

AFDELNINGSKONTOR:

STOCKHOLM, LINKÖPING, ÖREBRO, VÄSTERÅS, SKÖFDE, KRISTINEHAMN,  
KALMAR, NASSJÖ, ÅSTORP, KÖPENHAMN, MOSKVA,  
EKATERINODAR, DJANKOI

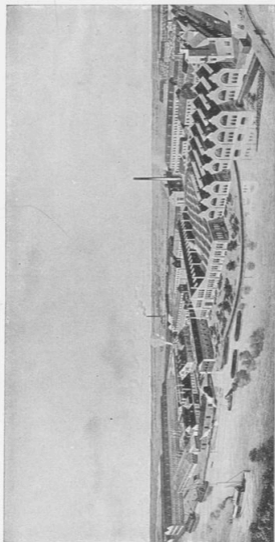

Exteriör af de år 1832 af Johan Theofron Munktell grundlagda Munktellska verksstäderna

*Mezäta*

WALD. ZACHRISSONS BOKTRYCKERI A.-B.  
GÖTEBORG 1918



20 - 24 H.K. motortraktor (vänstervy)

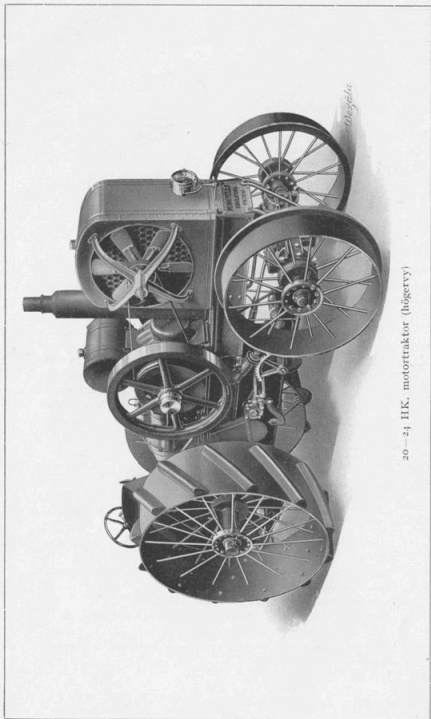

20—24 H.K. motortraktor (högervy)

## MEMORANDUM

**REKVISITIONER** af reservdelar böra affattas med största noggrannhet, så att de blifva fullt tydliga, hvarigenom snabb och korrekt expedition kan påräknas. Med tillhjälp af efterföljande illustrationer och tabeller, som hänvisa till hvarandra, böra alla fel kunna undvikas.

**BREFREKVISITIONER:** Vid skriftliga beställningar användas lämpligast de hvarje traktor medföljande blanketterna, hvilka förses med traktorns nummer, som är nödvändigt att veta, för att kunna utföra beställningen.

**TELEFONREKVISITIONER:** Undvik i största möjliga utsträckning telefonbeställningar, ty de förorsaka ofta missförstånd. Bekräfta dock alltid en sådan pr post och använd för detta ändamål ofvannämnda blanketter.

**TELEGRAFREKVISITIONER:** Genom telegrafbeställningar vinnestid och säkerhet. Ett kortfattadt och tydligt telegram är billigt att befordra och sker leverans vanligen samma dag som ordern emottages. Härvid bör emellertid iakttagas, att bokstäfverna **RTB** alltid måste sättas framför detaljens N:o. Afser beställningen exempelvis 5 kolringar till traktor N:o 230, affattas telegrammet sålunda:

Munktells, Eskilstuna,

Postsänd 5 RTB 47 230  
(antal) (detaljens N:o) (traktorns N:o)  
(Beställarens namn och adress).

I alla rekvisitioner måste tydligt angifvas, huruvida leverans önskas pr fraktgods, ilgods, ångare eller post.

Rekvirera alltid nya reservdelar, samtidigt som de förutvarande tagas i användning.

Uppgif alltid traktorns och detaljens nummer.

Emballage debiteras till själfkostnadspris, men återtages icke.

För skador under transporten ansvara vi ej.

*För att underlätta bokföringen expedieras reservdelar endast emot postförskott eller efterkrav.*



# TÄNDANORDNING

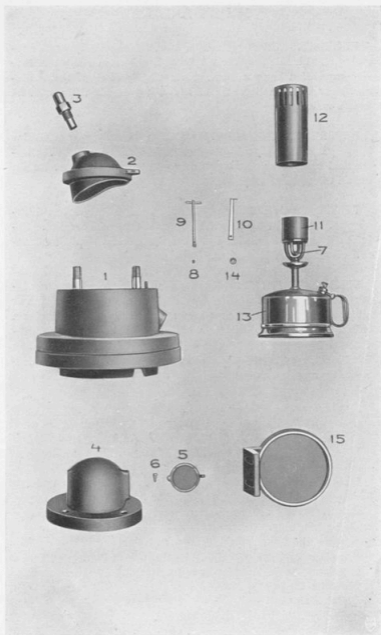



CYLINDER - VEFHUS - LUFTVENTIL

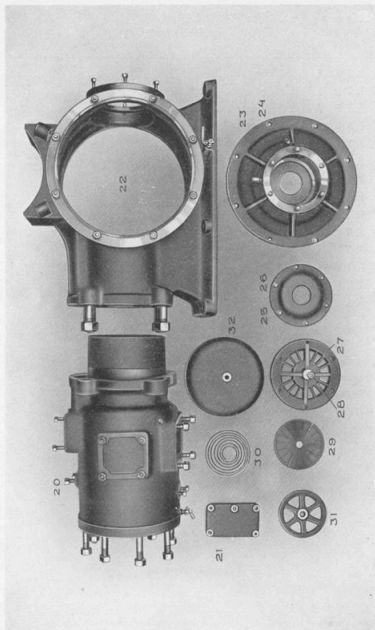



VEFAXEL, - KOLF - VEF- OCH KOLFLAGER

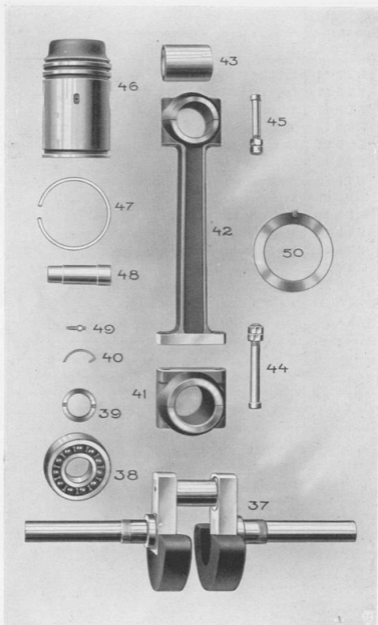



# SVÄNGHJUL OCH REGULATOR

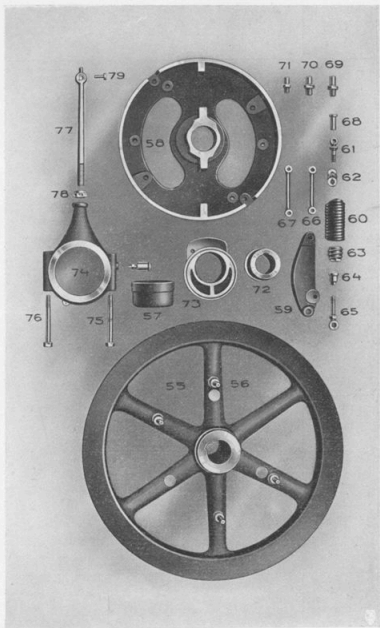





# BRÄNSLEPUMP MED VENTILER OCH FILTER

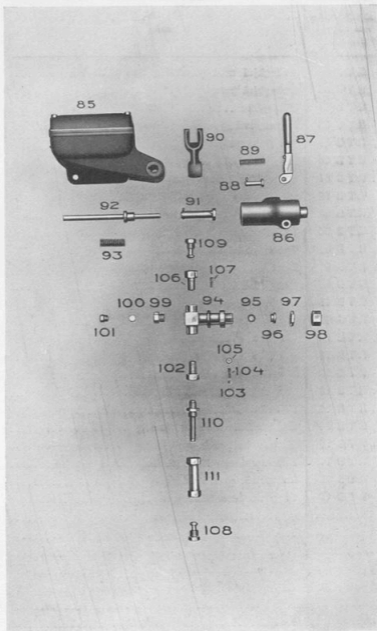

## BRÄNSLEPUMP MED VENTILER OCH FILTER

Detaljens N:o och telegraf- benämning	Detaljens benämning
RTB 85	Pumphylla .....
RTB 86	Pumphylsa .....
RTB 87	Pumphandtag .....
RTB 88	Tapp till pumphandtaget .....
RTB 89	Fjäder för pumphandtaget .....
RTB 90	Vipparm .....
RTB 91	Tapp för vipparm .....
RTB 92	Plunge till bränslepumpen .....
RTB 93	Pumpfjäder för plungen .....
RTB 94	Bränsleinsprutningspump .....
RTB 95	Packning .....
RTB 96	Glander .....
RTB 97	Stoppmutter för glander .....
RTB 98	Mutter för glander .....
RTB 99	Förskrufning för säkerhetsproppen .....
RTB 100	Säkerhetsbleck .....
RTB 101	Säkerhetspropp .....
RTB 102	Sugventil .....
RTB 103	Ventilkula .....
RTB 104	Ventilfjäder för sugventilen .....
RTB 105	Ventilmutter .....
RTB 106	Tryckventil .....
RTB 107	Ventilfjäder för tryckventilen .....
RTB 108	Förskrufning med kona till sugröret .....
RTB 109	Förskrufning med kona till tryckröret .....
RTB 110	Filter .....
RTB 111	Hylsa till filter .....
.....	.....
.....	.....
.....	.....
.....	.....
.....	.....

# INSPRUTNINGSVENTIL - BRÄNNOLJEBEHÅLLARE SUG- OCH TRYCKRÖR

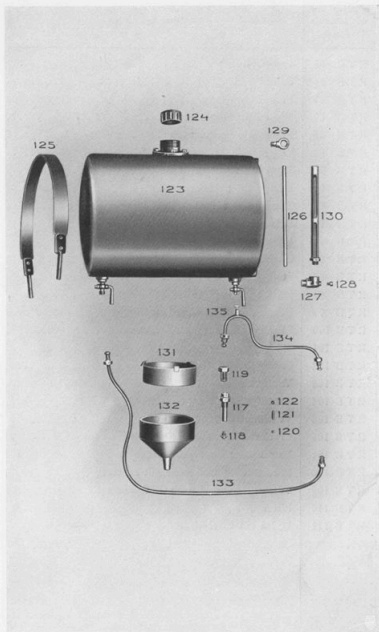



# EXCENTERRÖRELSE OCH CIRKULATIONSPUMP

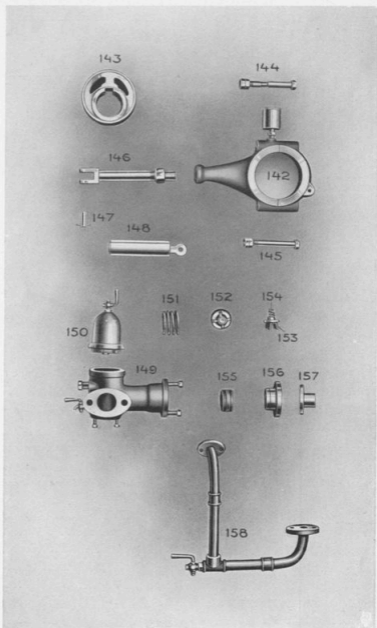



# SMÖRJAPPARAT - SMÖRJKOPPAR - KRANAR

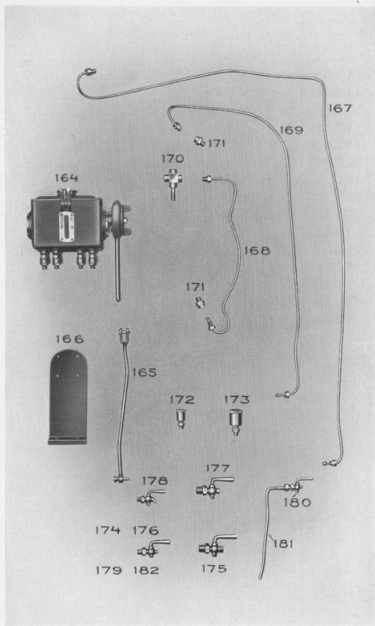





# REMSKIFVA OCH FRIKTIONSKOPPLING

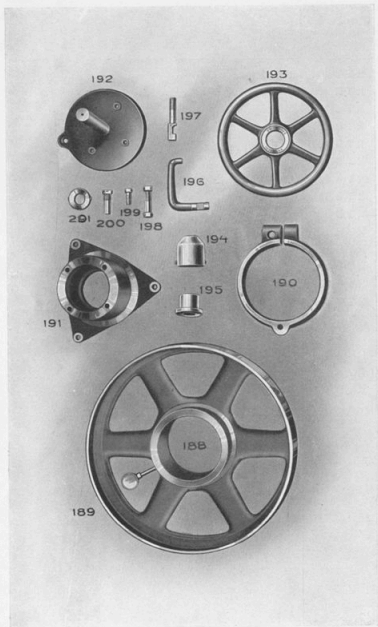



# LAMELLKOPPLING - RULLKJETTING M. M.

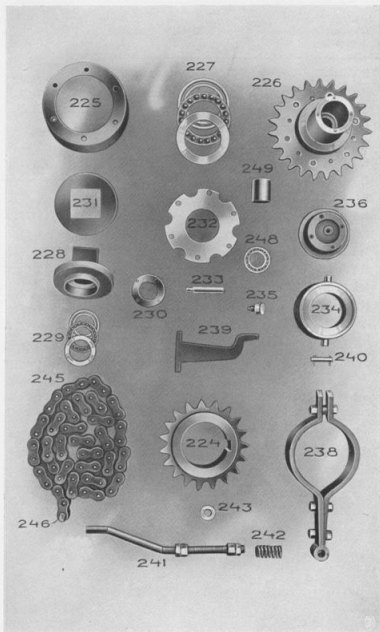

## LAMELLKOPPLING - RULLKETTING M. M.

Detaljens N:o och telegraf- benämning	Detaljens benämning
RTB 224	Kettinghjul å motoraxel .....
RTB 225	Omsvep för lamellkoppling .....
RTB 226	Trycks kifva och kettinghjul för lamellkoppling .....
RTB 227	Axialkullager för trycks kifva .....
RTB 228	Centrum för lamellkoppling .....
RTB 229	Kullager för centrum .....
RTB 230	Stoppbricka för lamellerna .....
RTB 231	Inre lameller .....
RTB 232	Yttre lameller .....
RTB 233	Medbringarepinne för lameller .....
RTB 234	Ring för trycks kifva .....
RTB 235	Smörjkopp för d:o .....
RTB 236	Kapsel till trycks kifva .....
RTB 237	Skruf till påfyllningshål för d:o .....
RTB 238	Häfarm för islagning af lamellkoppling .....
RTB 239	Fäste för häfarm .....
RTB 240	Tapp till d:o .....
RTB 241	Koppelstång för häfarm .....
RTB 242	Fjäder till d:o .....
RTB 243	Bricka till fjäder .....
RTB 244	Mutter till koppelstång .....
RTB 245	Rullketting .....
RTB 246	Skarflänk till d:o (rak) .....
RTB 247	* * * (krokig) .....
RTB 248	Kullager till trycks kifva .....
RTB 249	Klämhylsa till d:o .....
RTB 250	Bricka för klämhylsa .....
.....	.....
.....	.....
.....	.....
.....	.....
.....	.....

# VÄXELLÅDA

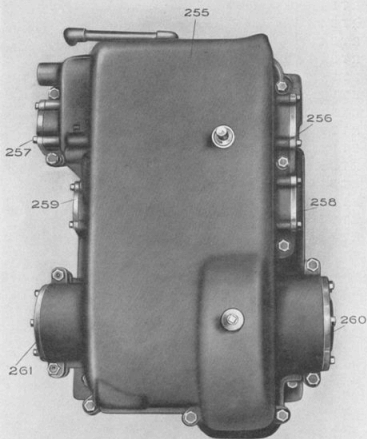



# DIFFERENTIALVÄXEL

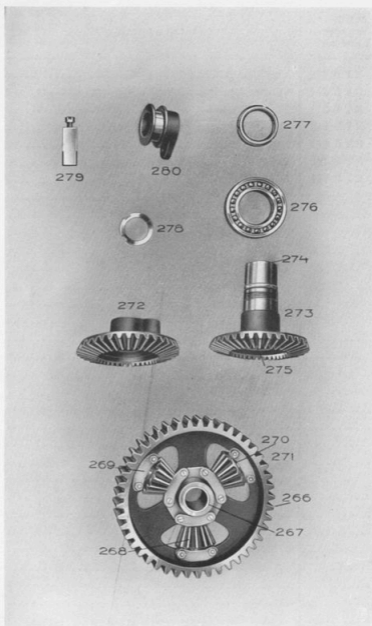





# UTVÄXLINGSKUGGHJUL, M. M.

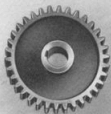

286



287



288



289



290



293



295



291



292



296



297



299

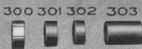

300 301 302 303



298



# AXLAR

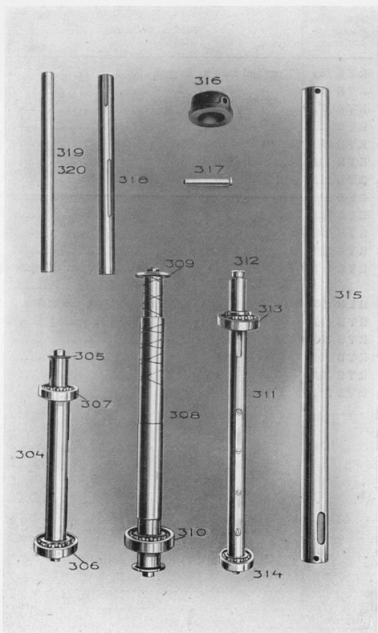



FRAMSTÄLL, STYRTAPPAR OCH BAKAXELLAGER

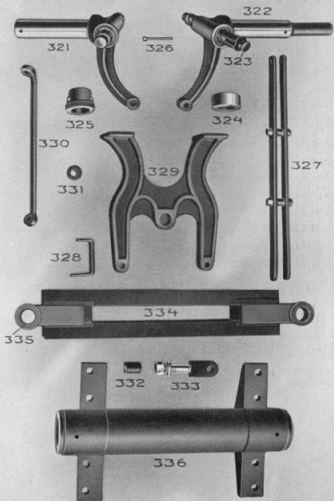



DRIF- OCH STYRHJUL

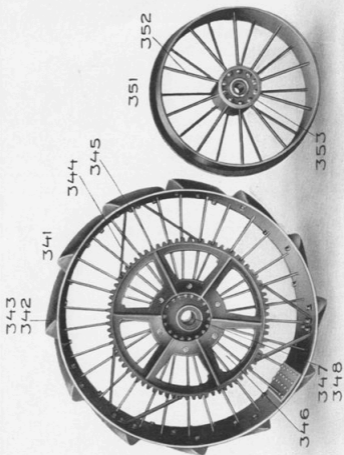





# MANÖVRERINGSDETALJER

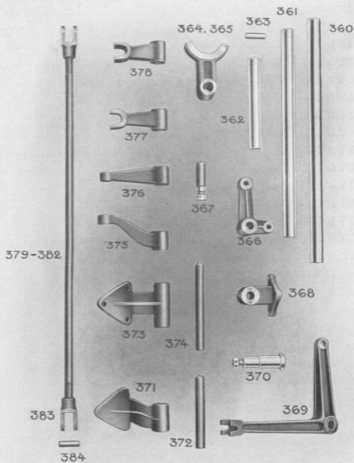



# SPAKAR OCH SPAKSTÄLL

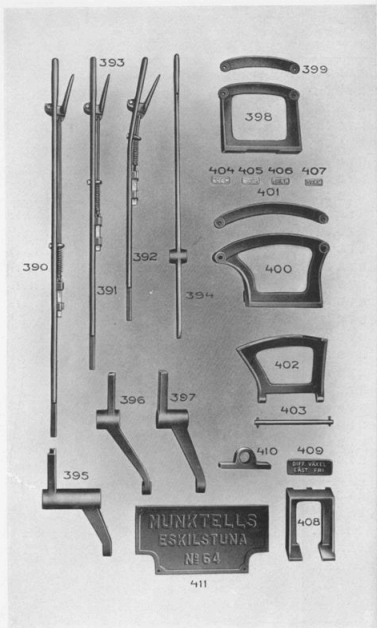



# DETALJER TILL STYRINRÄTTNING

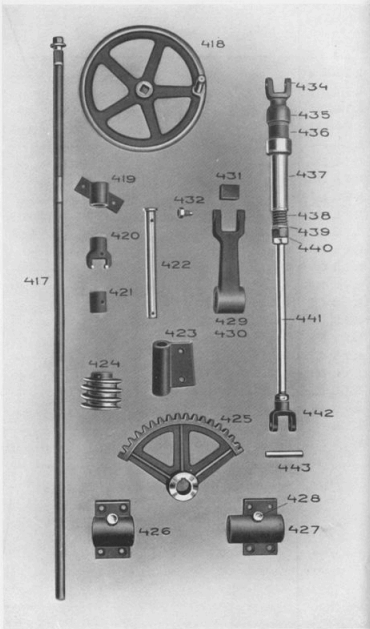



# BROMS OCH FÖRARSITS

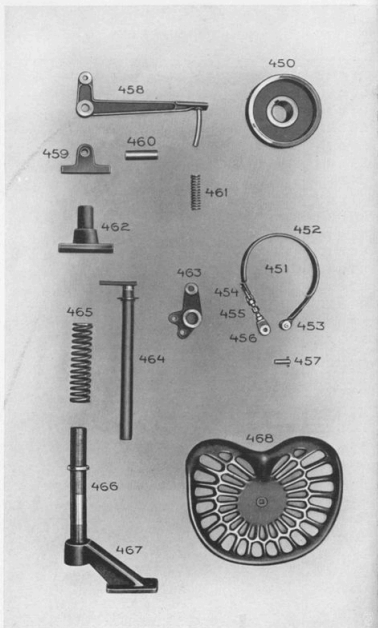





# VATTENAFKYLARE

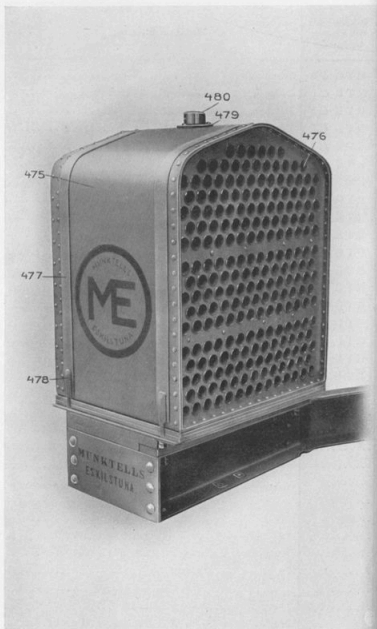



# FLÄKT FÖR VATTENAFKYLARE

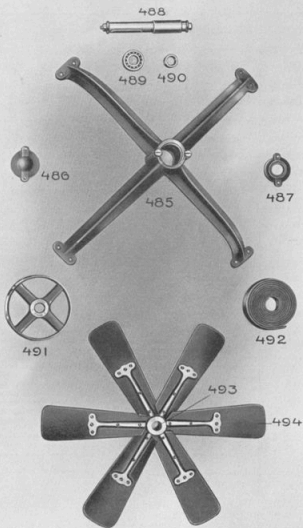



SKYDDSKÅPOR FÖR DRIFHJUL, OCH RULLKEDJA

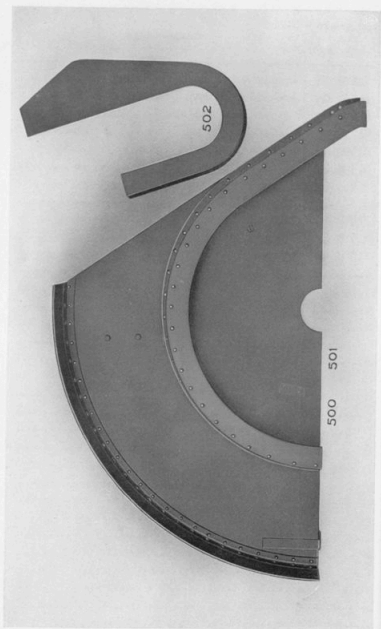



# LJUDDÄMPARE OCH AFGASRÖR

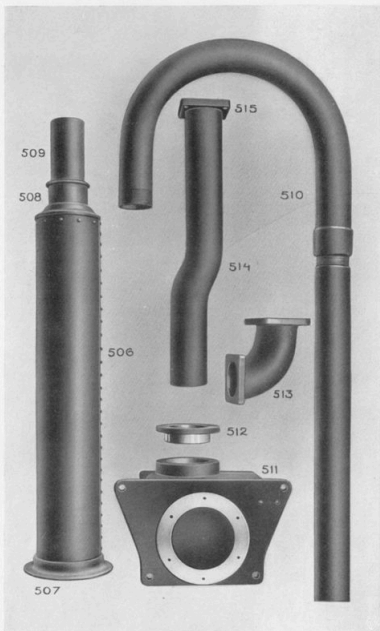





# VERKTYGSLÅDA OCH NYCKLAR

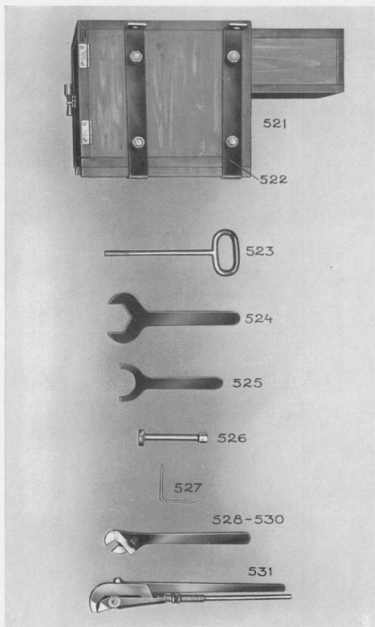



# REDSKAPSBOM

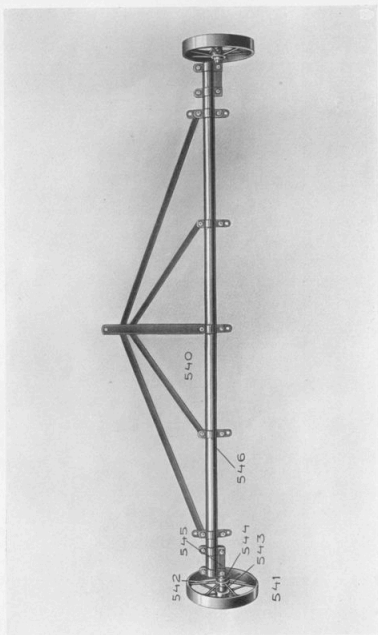



## BREDDÖKNINGSRINGAR

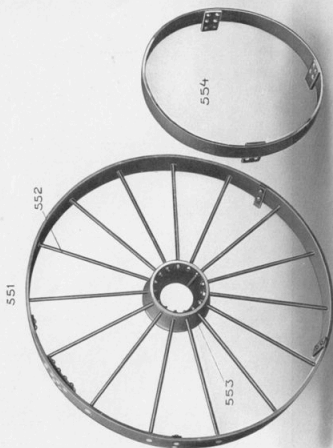



*Mezala*