

Nr 5136



FÖRTECKNING ÖVER RESERVDELAR TILL

**MUNKTELL'S**

**TRAKTOR TYP BM-20**

TILLVERKNINGSNUMMER 8400 - 8499  
8671 - 8870  
8881 - 9080

FÖRTECKNING ÖVER RESERVDELAR TILL

**MUNKTELL'S**

**TRAKTOR TYP BM-20**

TILLVERKNINGSNUMMER 8400 – 8499  
8671 – 8870  
8881 – 9080

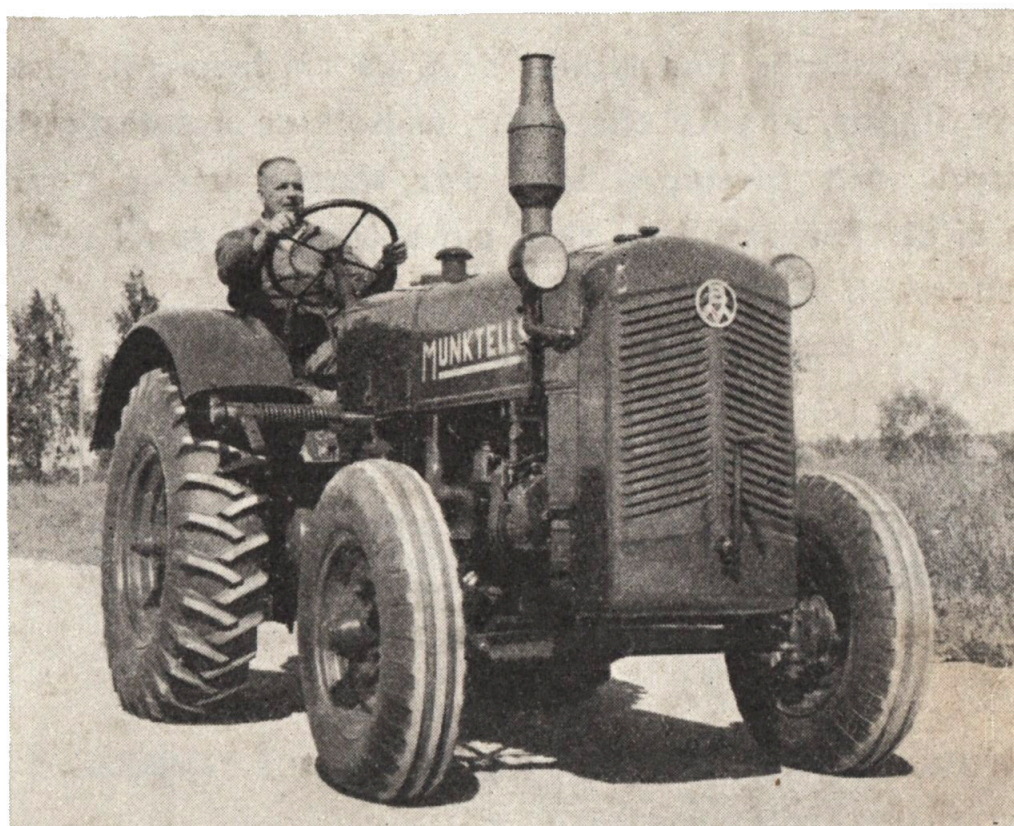

AKTIEBOLAGET

**BOLINDER-MUNKTELL**

ESKILSTUNA

## Vid beställning av reservdelar

måste alltid traktorns fabriktionsnummer uppges. Detta finnes angivet på en å motorn fastsatt namnplåt och dessutom på cylinderblocket. Rekvisitionen avfattas med största noggrannhet, varigenom snabb och korrekt expedition kan påräknas. Efterföljande illustrationer och tabeller hänvisa till varandra.

Vid telegrafisk beställning utsättes först traktorns nummer, varefter det antal delar som önskas utsättes med bokstäver. Sist anges reservdelens i katalogen angivna nummer. Då flera reservdelar beställas samtidigt utsättes de olika delarnas antal var för sig, t. ex.

Munktells Eskilstuna

İlsänd traktor 8912 en C 10681

Detta telegram betecknar således, att 1 cylinderlockspackning önskas per ilgods.

I alla rekvisitioner bör tydligt angivas om leverans önskas per fraktgods, ilgods, ångare eller post. Emballage debiteras till självkostnadspris och återtages icke. För skador under transporten ansvara vi ej. För enkelhets skull expediera vi i regel reservdelar mot postförskott eller efterkrav.

AKTIEBOLAGET

**BOLINDER-MUNKTELL**

ESKILSTUNA

**Huvudverkstäder och huvudlager i Eskilstuna**

Telefon: Bolinder-Munktell Telegramadress: Munktells

**Verkstad och reservdelslager i Åstorp och Linköping**

**Reservdelslager i Skövde, Kalmar och Uppsala**

## INNEHÅLLSFÖRTECKNING

	* Sida
Cylinder, cylinderlock och tändkolor . . . . .	5
Vevhus och luftventiler . . . . .	9
Vevaxel, vevstake och kolv . . . . .	11
Regulator . . . . .	13
Bränslepump, ventiler och bränslefilter . . . . .	15
Smörjapparat, smörjrör och bränslerör . . . . .	17
Framställ med mellanhjul . . . . .	21
Kylare . . . . .	23
Kylvattenpump och fläkt . . . . .	27
Luftrenare, avgasrör och ljuddämpare . . . . .	29
Framaxel, spindlar och nav . . . . .	31
Framhjul och drivhjul . . . . .	33
Parallellstag och länkstång . . . . .	35
Hjulskrapa . . . . .	37
Brännoljebehållare . . . . .	39
Koppling . . . . .	41
Växellåda . . . . .	43
Primäraxel och 1:a mellanaxel . . . . .	45
2:a mellanaxel och 3:e mellanaxel . . . . .	47
Differentialväxel och lagerrör . . . . .	49
Skiftaxel . . . . .	51
Bakre lock, fäste för dragkrok . . . . .	53
Lagerrör för remskiva . . . . .	55
Övre lock . . . . .	57
Styrstång med styrskruv och ratt . . . . .	59
Handbroms . . . . .	61
Bromsspak . . . . .	63
Kopplingsmanövrering . . . . .	65
Kraftuttag . . . . .	67
Dragkrok, förarsits och regleringsanordning . . . . .	69
Motorkåpa, kylarkåpa och kylarskydd . . . . .	71
Skyddskåpor och plattform . . . . .	73
Elektrisk utrustning . . . . .	75
Verktyg och tillbehör . . . . .	79

C 10853



C 11085

Seger 25 ytter

C 11177



C 10973

M 13285

C 12077

M 5378



C 10356



C 12078

Eminent  
61040



M 5431

3/8" x 1/2" BMS 351

C 10681

M 5409

C 10586

C 10292  
PSK 12x95 PSK 20x115

C 6717

3/8" BMS 349



135-M-71

M 18881

454-C-2

Benämning	Detalj nr	
<b>Cylinder, cylinderlock och tändkolor</b>		
<i>Obs! Av cylindrar finnas två typer, en lägre avsedd för gengas och en högre för flytande bränsle.</i>		
<i>Vid drift med gengas ligger en täckplåt mellan cylindern och vevhuset, på grund därav är den cylindern 1,7 mm lägre, vilket motsvarar täckplåtens tjocklek; cylinderns höjd är då = 272,3 mm.</i>		
<i>För att kunna använda samma cylinder vid övergång till flytande bränsle måste täckplåten ersättas med ett mellanlägg C 11103.</i>		
<i>Om sedermera utbyte av cylinder sker (vid drift med flytande bränsle), måste undersökas om den nya cylindern är av den högre typen = 274 mm, om så är skall mellanlägget C 11103 borttagas.</i>		
Cylinder med pinnskruvar, höjd = 272,3 mm .....	454—C—3	
Mellanlägg för cylinder 454-C-3 .....	C 11103	
Cylinder med pinnskruvar, höjd = 274 mm .....	454—C—2	
Pinnskruv för cylinderlock .....	C 10292	
Pinnskruv för cylinderlock .....	PSK 20×115	
Mutter för do .....	20 BMS 194	
Pinnskruv för cylinderlock .....	PSK 12×95	
Pinnskruv för cylinderlock (för gengas) .....	PSK 12×75	
Pinnskruv för utblåsningsventil ev. blindfläns .....	PSK 12×40	
Mutter .....	12 BMS 194	
Fjäderbricka .....	FB 13	
Rör för avtappning .....	C 10586	
Avtappningskran .....	3/8" BMS 349	
6-kant rörnippel .....	3/8"×1/2" BMS 351	
Cylinderlock med skruv .....	C 1535	
Mutter för cylinderlock .....	20 BMS 194	
Mutter för cylinderlock .....	12 BMS 194	
Fjäderbricka för mutter .....	FB 13	
Packning för cylinderlock .....	C 10681	
Pinnskruv för tändkula .....	PSK 12×52	
Mutter för tändkula .....	12 BMS 194	

  
C 10853

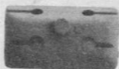

  
C 11085

  
Seger 25 ytter

C 11177

  
C 15016

  
C 10973  
457-C-3

  
M 13285

  
C 12077

  
M 5378

  
C 12080

  
C 10356



  
C 12078

  
Eminent  
619/60



  
M 5431

  
 $\frac{3}{8} \times \frac{1}{2}$  BMS 351

C 10681

  
M 5409

  
C 10586

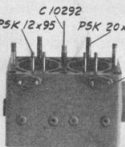
  
C 10292  
PSK 12x95 PSK 20x115

  
C 6717

  
 $\frac{3}{8}$  BMS 349

PSK 12x40  
454-C-2

  
135-M-71

  
M 18881

Benämning	Detalj nr	
Tändkula med tändpropp och tomgångs- propp .....	457-C-3	
Tändkula enbart .....	C 10973	
Tomgångspropp .....	C 11085	
Mutter för do .....	LB6M12	
Tändpropp .....	M 13285	
Packning för tändkula .....	M 5378	
Nippel för el. tändare .....	M 13099	
Skyddskåpa .....	C 11177	
Ratt för skyddskåpa.....	C 10853	
Låsring för ratt .....	Seger 25 ytter	
<b>Termostat</b> .....	C 12080	
Kylvattenuttag .....	C 15016	
Packning för do .....	C 12078	
Fläns för kylvattenuttag .....	C 12077	
Packning för do .....	C 12079	
Skruv för kylvattenuttag .....	10×25 BMS 145	
Fjäderbricka .....	FB 10,5	
Skruv för fläns .....	6×16 BMS 145	
Fjäderbricka .....	FB 6, 7	
Gummislang .....	C 10356	
Slangklämma .....	Eminent 610/40	
Utblåsningsventil kompl.....	135—M—71	
Ventilhus för utblåsningsventil .....	C 6717	
Ventilspindel .....	M 5409	
Ratt för ventilspindel .....	M 5431	
Mutter .....	B6LM ¼"	
Packning mot cylinder .....	M 18881	



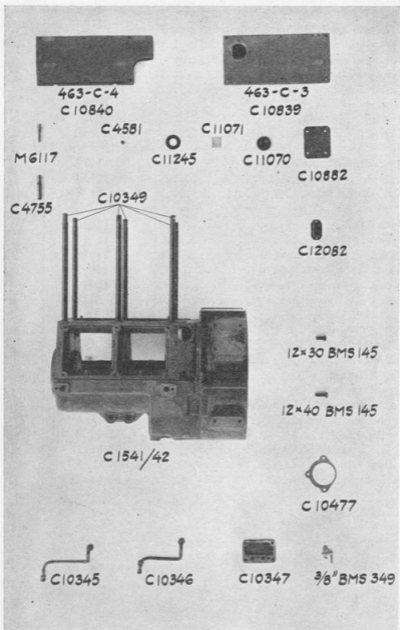

Benämning	Detalj nr	
<b>Vevhus och luftventiler</b>		
Luftventil m. ventilbrickor kompl., höger	463—C—3	
Packning för höger luftventil .....	C 10381	
Luftventil m. ventilbrickor kompl., vänster .....	463—C—4	
Packning för vänster luftventil .....	C 11087	
Luftventilsäte, höger .....	C 10839	
Luftventilsäte, vänster .....	C 10840	
Ventilbricka .....	C 11245	
Ventilfjäder .....	C 11071	
Ventilanslag .....	C 11070	
Distansring .....	C 4581	
Täckplåt .....	C 10882	
Skruv för ventilanslag och täckplåt .....	8×25 BMS	145
Skruv för fastsättning av luftventil .....	10×40 BMS	145
Skruv för fastsättning av luftventil .....	10×45 BMS	145
Skruv för fastsättning av luftventil .....	10×50 BMS	145
Fjäderbricka .....	FB 10,5	
Vevhus, kompl. ....	C 1541/42	
Pinnskruv för fastsättning av cylinder ..	C 10349	
Mutter för do .....	20 BMS 194	
Pinnskruv i vevhus för startmotor .....	PSK 10×42	
Mutter för do .....	10 BMS 194	
Fjäderbricka .....	FB 10,5	
Justerbricka för startmotor .....	C 10477	
Inspektionslock .....	C 12082	
Skruv för do .....	6×12 BMS	145
Fjäderbricka .....	FB 6, 7	
Förlängningshylsa för oljepåfyllning ....	C 4755	
Propp för oljepåfyllning .....	M 6117	
Lock för spilloljebehållare .....	C 10347	
Packning för do .....	C 10348	
Skruv för lock .....	10×25 BMS	145
Fjäderbricka .....	FB 10,5	
Rörnippel i lock .....	$\frac{3}{8}$ "× $\frac{1}{2}$ " BMS	351
Avtappningskran för spillolja .....	$\frac{3}{8}$ " BMS	349
Främre spilloljerör, kompl. ....	C 10345	
Bakre spilloljerör, kompl. ....	C 10346	
Rörkona till spilloljerör .....	12 BMS 352 RST	35
Rörnippel till spilloljerör .....	$\frac{1}{2}$ " BMS 355 BAST	10
Rörmutter till spilloljerör .....	$\frac{1}{2}$ " BMS 353 BAST	10
Skruv för hopsättning av vevhus .....	16×105 BMS	145
Mutter för do .....	16 BMS	194
Fjäderbricka .....	FB 17	
Skruv för fastsättning av motor o. växellåda .....	12×40 BMS	145
Skruv för fastsättning av motor o. växellåda .....	12×30 BMS	145
Fjäderbricka .....	FB 13	



Benämning	Detalj nr	
<b>Vevaxel, vevstake och kolv</b>		
Vevaxel med motvikter, ramlager, lagerplåtar och kilar .....	453—C—1	
Vevaxel, enbart .....	C 10272	
Motvikt .....	C 10892	
Motvikt .....	C 10893	
Skruv för motvikter .....	C 10446	
Ramlager .....	SKF 22314	
Lagerplåt vid främre ramlager .....	M 8294	
Lagerplåt vid bakre ramlager .....	C 10484	
Kil för kugghjul .....	RK 8×40 enkel, extra slipad	
Kil för svänghjul .....	RK 14×72 enkel, extra slipad	
Mutter för svänghjul .....	C 10273	
Bricka för mutter .....	C 10274	
Låsbricka för mutter .....	C 10275	
Främre lagerlock .....	C 10327	
Oljetättningsring .....	70×90×11	
Skruv för främre lagerlock .....	8×22 BMS 145	
Fjäderbricka .....	FB 8,4	
Bakre lagerlock .....	C 10328	
Oljetättningsring .....	90120 KL	
Tättningsring (två halvor) .....	C 10619/10620	
Filtpackning i do .....	8×6,5×140 m/m	
Kugghjul .....	C 10314	
Startskiva .....	M 3861	
Skruv för do .....	12×25 BMS 145	
Fjäderbricka .....	FB 13	
Svänghjul med kuggring .....	C 1537	
Kuggring, enbart .....	C 10301	
Smörjnippel i svänghjul .....	L 1 (5000) 1/8" SAE	
Främre lagerhus för primäraxeln .....	C 10271	
Kullager .....	SKF 6205	
Hållare för do .....	C 15015	
Skruv .....	12×35 BMS 145	
Vevstake, kompl. med vevlager och kolvtappslager .....	456—C—1	
Vevstake med överfall .....	M 8270	
Vevlager .....	C 11261	
Mellanlägg 4 mm .....	M 8279	
Mellanlägg 0,25 mm .....	M 8280	
Mellanlägg 0,10 mm .....	M 8281	
Vevstaksbult .....	M 5200	
Kronmutter .....	B6LKM 1/2"	



C3310

C10200

U  
M3981

U  
M3980



C10358

SKF 6204  $\frac{1}{8}$ " BMS349 C4753

O  
M3487

O  
M5394

M5396

O  
C3748

C10359 M4810 M4809 M4811 M4812



C10357

M21392

1310

M4814



M5404



C10464



C1578



C11250



C4469

M4803



M19561



C11126



C10350

SKF 51105

C10731



C4638

Benämning	Detalj nr
Saxpinne .....	SP 3×25
Kolv tappslager, kompl. med kolv tapp ....	SKF I 202110
Kolv med skruv .....	M 8987
Skruv för kolvring .....	C 11035
Skruv för kolv tapp .....	427—187:2397
Låsbricka för do .....	M 13524
Kolvring .....	M 17420
<b>Regulator</b>	
Regulator kompl. med bränslepumpar och ventiler .....	459—C—6
Regulatorstativ .....	C 1578
Skruv för stigrörsläns .....	PSK 10×45
Mutter .....	10 BMS 194
Låsbricka för mutter .....	C 10731
Rörnippel för smörjrör .....	1/8"×1/8" BMS 351
Propp i regulatorstativ .....	C 4753
Överdel till regulatorstativ .....	C 10464
Skruv för do .....	S6LS 3/8"×19
Kran .....	1/8" BMS 349
Regulatorkåpa med luftventil .....	M 5404
Luftventil .....	M 8854
Nit för do .....	KN 3×10
Hävarm .....	C 3310
Skruv för do .....	8×50 BMS 145
Mutter .....	8 BMS 194
Regulatoraxel .....	C 10358
Kil i do för pumpkurva .....	RK 6×20 extra slipad
Kullager .....	SKF 6204
Hylsa för lager .....	C 10357
Koniskt kugghjul .....	M 5396
Justerbricka .....	M 5394
Bricka .....	C 3748
Kronmutter .....	C 10359
Saxpinne .....	SP 2,5×22
Distanshylsa .....	M 3980
Packning vid övre kullager .....	M 3487
Stigrörsläns .....	C 4638
Pumpkurva med regleringshylsa och motvikter .....	459—C—7
Pumpkurva .....	C 11126
Regleringshylsa .....	M 19561
Regulatorvikt .....	C 4469
Tapp för regulatorvikt .....	M 4803
Skruv för do .....	H—SKSS 1/4"×6

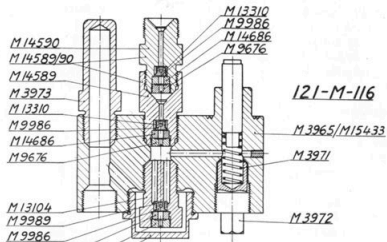

**121-M-116**

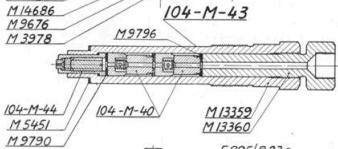

**104-M-43**

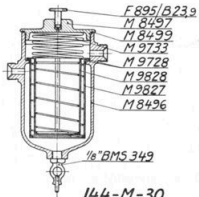

**144-M-30**

Benämning	Detalj nr	
Distanshylsa .....	M 3981	
Kronmutter .....	C 10200	
Saxpinne .....	SP 4×30	
Axialkullager .....	SKF 51105	
Säte för regulatorfjäder .....	C 10350	
Regulatorfjäder .....	C 11250	
Bränslepumparm, kompl. med pumprulle	107-M-8 rad 1-4	
Pumparm .....	M 4810	
Pumprulle .....	M 4809	
Stoppring för do .....	M 4811	
Cylindrisk pinne för do .....	CP 3×19	
Tapp för bränslepumparm .....	M 4812	
Saxpinne för do .....	SP 3×20	
Axel för bränslepumphandtag .....	M 4814	
Mutter för do .....	422—169, 1310	
Pumphandtag .....	M 21392	
Konisk pine för do .....	KP 3×22	
Packning vid pumphandtag .....	Asbestgarn	
Packning för regulatorstativ .....	C 10476	
<b>Bränslepump, ventiler o. bränslefilter</b>		
Bränslepump med ventiler, kompl. ....	121—M—116	
Bränslepumphus med plunge .....	M 3965/M 15433	
Fjäder för plunge .....	M 3971	
Fjäderstyrning .....	M 3972	
Sugklocka .....	M 3973	
Propp för sugventil .....	M 3978	
Packning för bränslepump .....	M 9323	
Skruv för fastsättn. av bränslepump ....	10×55 BMS 145	
Låsbricka för do .....	428—49:3047	
Bränslefilter, kompl. ....	144—M-30	
Hus .....	M 8496	
Kran .....	1/8" BMS 349	
Yttre filter .....	M 9827	
Inre filter .....	M 9828	
Packning för filter .....	M 9728	
Fjäder för filter .....	M 9733	
Lock .....	M 8497	
Luftskruv .....	F 895/B 23,9	
Packning för lock .....	M 8499	
Hållare med skruv för bränslefilter ....	C 11069	
Skruv i hållare .....	8×45 BMS 145	
Skruv för fastsättning av hållare .....	8×30 BMS 145	
Fjäderbricka .....	FB 8,4	
Mutter .....	8 BMS 194	



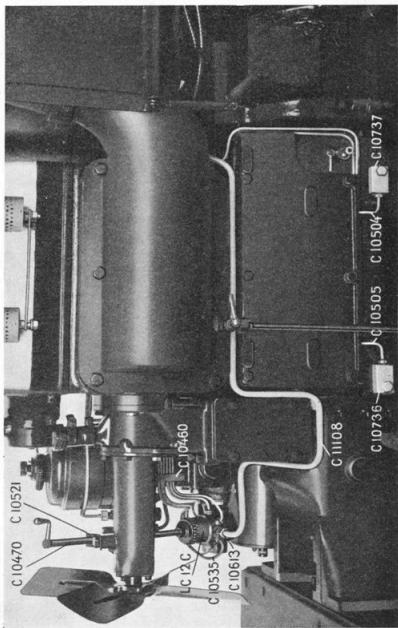

Benämning	Detalj nr	
Sugventil, kompl. ....	M 13104	
Ventil .....	M 9986	
Fjäder för sugventil .....	M 9989	
Ventilsäte .....	M 14686	
Ventilmutter .....	M 9676	
Tryckventil dubbel, kompl. ....	M 14589/90	
Tryckventil, undre .....	M 14589	
Tryckventil, övre .....	M 14590	
Ventil .....	M 9986	
Fjäder för tryckventil .....	M 13310	
Ventilsäte .....	M 14686	
Ventilmutter .....	M 9676	
Insprutningsventil med backventil, kompl.	104—M—43	
Ventilhus .....	M 13359	
Spridare med munstycke och hållare ....	104—M—44	
Packning för do .....	M 9790	
Backventil, kompl. ....	104—M—40	
Packning för do .....	M 9796	
Förskrivning .....	M 13360	
Packning i cylinderlock för inspr. ventil	M 5451	
Packning för spridare .....	M 9708	
<b>Smörjapparat, smörjrör o. bränslerör</b>		
Smörjapparat .....	LC 12 C	
Packning för do .....	M 9946	
Skruv för smörjapparat .....	6×19 BMS 145	
Fjäderbricka .....	FB 6,7	
Rörnippel .....	C 10613	
Förlängningsaxel .....	C 10470	
Saxpinne för do .....	SP 3×18	
Övre tapp .....	C 5518	
Nedre tapp .....	C 5519	
Fäste för förlängningsaxel .....	C 10521	
Skruv för fastsättning av smörjapparat ..	10×22 BMS 145	
Fjäderbricka .....	FB 10,5	
Sugrör för smörjolja, kompl. ....	C 11108	
Rörkona .....	12 BMS 352	
6-kant halvnickel .....	½" BMS 355	
Smörjoljekontroll, kompl. ....	M 6296	
Överdel .....	M 6300	
Underdel .....	M 6301	

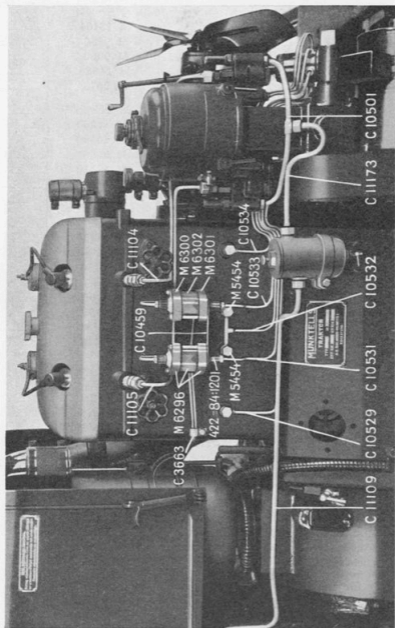

Benämning	Detalj nr	
Glasrör .....	M 6302	
Packning .....	M 13614	
Skruv .....	PSK ¼"×62	
Mutter .....	BL ¼"	
Rörmutter .....	422—84:1201	
Hylla för smörjoljekontroll .....	C 10459	
Skruv för fastsättning av hylla .....	8×19 BMS 145	
Fjäderbricka .....	FB 8,4	
Glycerin för smörjoljekontroll .....	1 flaska à 100 gr.	
Rör till bakre smörjoljekontroll, kompl.	C 10531	
Rör till främre smörjoljekontroll, kompl.	C 10533	
Rörkona (mot smörjapparat) .....	C 4540	
6-kant halvnippel (mot smörjapparat) ..	C 4539	
Rörkona (mot smörjoljekontroll) .....	5 BMS 352	
6-kant halvnippel (mot smörjoljekontroll) .....	⅜" BMS 355	
Rör till bakre vevlager, kompl. ....	C 10504	
Rör till främre vevlager, kompl. ....	C 10505	
Rörkona. ....	5 BMS 352	
6-kant halvnippel .....	⅜" BMS 355	
Grenrör till cylinder, kompl. ....	C 10532	
Rör till främre cylinder, kompl. ....	C 10534	
Rör till bakre cylinder, kompl. ....	C 10529	
Nippel (mot cylinder) .....	M 5452	
Rörkona (mot smörjapparat) .....	C 4540	
6-kant halvnippel (mot smörjapparat)	C 4539	
Förskruvning .....	M 5454	
Packning för förskruvning .....	M 5451	
Klamma .....	C 3663	
Klamma .....	C 10460	
Skruv för klamma .....	6×8 BMS 145	
Rör till regulator, kompl. ....	C 10535	
Rörkona (mot regulator) .....	5 BMS 352	
Rörmutter (mot regulator) .....	⅜" BMS 353	
Rörkona (mot smörjapparat) .....	C 4540	
6-kant halvnippel (mot smörjapparat)	C 4539	
Främre smörjmunstycke .....	C 10736	
Bakre smörjmunstycke .....	C 10737	
Cylindrisk pinne .....	CP 3×8	
Skruv för smörjmunstycke .....	10×35 BMS 145	
Fjäderbricka .....	FB 10,5	

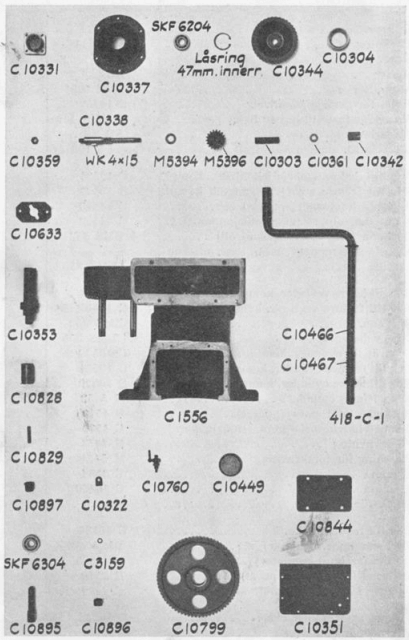

Benämning	Detalj nr	
<b>Bränslerör</b>		
Rör mellan bränslebehållare och filter kompl. ....	C 11109	
Rör mellan bränslefilter och grenrör, kompl. ....	C 11173	
Grenrör mellan bränslepumpar, kompl.	C 10501	
Rörkona. ....	9 BMS 352	
Rörmutter. ....	$\frac{3}{8}$ " BMS 353	
6-kant. halvnippel till grenrör. ....	$\frac{3}{8}$ " BMS 355	
Främare insprutningsrör, kompl. ....	C 11104	
Bakre insprutningsrör, kompl. ....	C 11105	
Rörkona. ....	6 BMS 352	
Rörmutter. ....	M 5666	
6-kant halvnippel. ....	$\frac{1}{4}$ " BMS 355	
<b>Framställ med mellanhjul</b>		
Framställ med mellanhjul. ....	458—C—5	
Framställ med bussning och skruv. ....	C 1556	
Bussning. ....	C 10897	
Skruv för fastsättning av regulator. ....	PSK 10×115	
Mutter för do. ....	10 BMS 194	
Fjäderbricka. ....	FB 10,4	
Propp i framställ. ....	C 10449	
Propp i framställ. ....	$\frac{1}{4}$ " BMS 245 BAST 10	
Mellanhjul. ....	C 10799	
Distansring. ....	C 10896	
Kullager. ....	SKF 6304	
Axel för mellanhjul. ....	C 10895	
Justerbricka. ....	C 3159	
Låsbricka. ....	C 10322	
Skruv för do. ....	8×16 BMS 145	
Fjäderbricka. ....	FB 8,4	
Lock. ....	C 10351	
Skruv för lock. ....	6×12 BMS 145	
Fjäderbricka. ....	FB 6,7	
Pyskran med nivårör. ....	C 10760	
Skruv för fastsättning av framställ. ....	16×40 BMS 145	
Skruv för fastsättning av framställ. ....	16×115 BMS 145	
Skruv för fastsättning av framställ. ....	16×120 BMS 145	
Skruv för fastsättning av framställ. ....	16×135 BMS 145	
Fjäderbricka. ....	FB 17	
Lock. ....	C 10844	
Packning för do. ....	C 11249	
Skruv för do. ....	8×19 BMS 145	

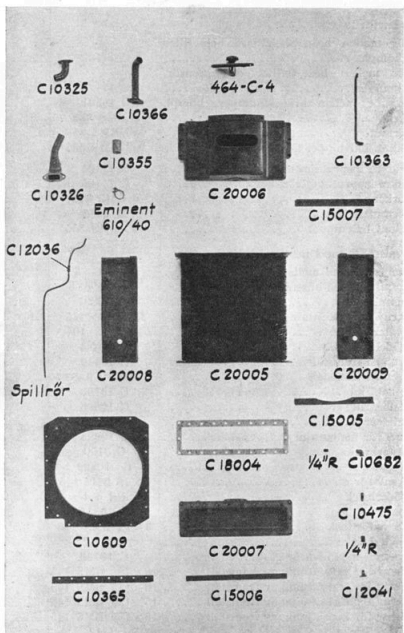

Benämning	Detalj nr
Fjäderbricka .....	FB 8,4
Axel med kurva .....	C 10353
Skarvrör .....	C 10828
Cylindrisk pinne .....	C 10829
Saxpinne för do .....	SP 3×18
Bakre lager för startvev .....	C 10633
Mutter för do .....	10 BMS 194
Fjäderbricka .....	FB 10,5
Startvev med handtag och fjäder .....	418—C—1
Startvev .....	C 10466
Fjäder .....	C 10467
Cylindrisk pinne .....	C 10466 C
Horisontal regulatoraxel, kompl. med kuggjul .....	459—C—1
Horisontal regulatoraxel .....	C 10338
Kuggjul .....	C 10344
Kil för kuggjul .....	WK 4×15
Kullager .....	SKF 6204
Bricka .....	BBR 13,5×28
Kronmutter .....	C 10359
Saxpinne .....	SP 2,5×22
Kullagerbussning .....	C 10304
Koniskt kuggjul .....	M 5396
Justerbricka .....	M 5394
Bricka .....	BBR 13,5×28
Distansring .....	C 10303
Låsbricka .....	C 10361
Medbringare .....	C 10342
Lagerhus .....	C 10337
Låsring i do .....	47 m/m inner
Lagerlock .....	C 10331
Skruv för lagerlock .....	6×14 BMS 145
Fjäderbricka .....	FB 6,7
Skruv för lagerhus .....	8×19 BMS 145
Fjäderbricka .....	FB 8,4
<b>Kylare</b>	
Motorkylare, kompl. ....	464—C—1
Radiator .....	C 20005
Överdel .....	C 20006
Underdel .....	C 20007
Mellanstycke, vänster .....	C 20008
Mellanstycke, höger .....	C 20009



Benämning	Detalj nr	
Packning för radiator .....	C 18004	
List, främre .....	C 15006	
List, bakre, övre .....	C 15007	
List, bakre, nedre .....	C 15005	
Styrlist för kylarskydd .....	C 10365	
Skruv för överdel och underdel .....	10×40 BMS	145
Skruv för list, främre .....	10×25 BMS	145
Skruv för list, bakre, nedre och övre ...	10×22 BMS	145
Fjäderbricka .....	FB 10,5	
Fläktkåpa .....	C 10609	
Skruv för fläktkåpa .....	8×12 BMS	145
Bricka .....	SBR 8,5×18×2	
Fjäderbricka .....	FB 8,4	
Spillrör utan dubbelkona, nippel och mutter .....	5/16"×950	
Dubbelkona för spillrör .....	C 12036	
Nippel för spillrör .....	C 12034	
Mutter för spillrör .....	C 12035	
Klamma för spillrör .....	C 12037	
Kylarlock, kompl. ....	464—C—4	
Kylarlock .....	C 12051	
Palmettosnöre (packning) .....	C 12052	
Lockbult .....	C 12179	
Packning .....	C 12048	
Bom .....	C 10884	
Saxpinne .....	SP 3×18	
Avtappningskran för kylare .....	C 12041	
Avtappningsrör för kylare .....	C 10475	
Nippel (skruvhylsa) .....	¼" R	
Rörvinkel .....	C 10682	
Rörmuff .....	¼" R	
Kylvattenrör .....	C 10325	
Packning för do .....	C 10299	
Skruv för fastsättning av C 10325 .....	8×22 BMS	145
Fjäderbricka .....	FB 8,4	
Kylvattenrör .....	C 10326	
Packning för do .....	C 12040	
Skruv för fastsättning av C 10326 .....	10×25 BMS	145

Benämning	Detalj nr	
Fjäderbricka .....	FB 10,5	
Avloppsrör .....	C 10366	
Packning för do .....	C 12039	
Skruv för fastsättning av C 10366 .....	10×30 BMS 145	
Fjäderbricka .....	FB 10,5	
Gummislang .....	C 10355	
Slangklämma .....	Eminent 610/40	
Skruv för fastsättning av kylare .....	12×22 BMS 145	
Fjäderbricka .....	FB 13	
Justerbricka vid skruv för kylare .....	SBR 13,5×28	
Kylarstag .....	C 10363	
Skruv för kylarstag .....	12×30 BMS 145	
Justerbricka vid skruv för kylarstag .....	C 3748	

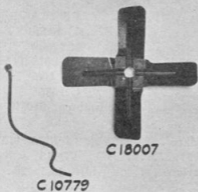

C10359

SBR 13,5x28

C11203/11204

SKF 6303

C10860

C11202

D2833

C12084



C10333

C12089

SKF 6204 Z

C12091

Låsring  
20m/m ytter

C10858



C10320

Benämning	Detalj nr	
<b>Kylvattenpump och fläkt</b>		
Kylvattenpump, komplett .....	461—C—2	
Pumphus .....	C 1555	
Axeltättningsring .....	D 2833	
Rörnippel .....	C 10860	
Gummisnöre i pumphus .....	4 m/m fyrk. × 365 m/m	
Axel .....	C 10333	
Kugghjul .....	C 10320	
Kil för kugghjul .....	WK 3×15	
Kullager vid kugghjul .....	SKF 6204 Z	
Låsring .....	20 m/m ytter	
Lagerhus för fläkt .....	C 10300	
Smörjnippel i do .....	L 30 (5200) 1/8" SAE	
Kullager vid fläkt .....	SKF 6303	
Kullagerlock .....	C 11202	
Filtpackning i do .....	C 11117	
Skruv för kullagerlock .....	6×19 BMS 145	
Fjäderbricka .....	FB 6,7	
Nav för fläkt .....	C 11203	
Bricka för nav C 11203 .....	C 11204	
Kil för do .....	WK 3×15	
Bricka .....	SBR 13,5×28	
Mutter .....	C 10359	
Saxpinne .....	SP 2,5×22	
Gummipackning i pumphus, kompl. ....	C 12084	
Tättningsbricka .....	C 12089	
Skovelhjul .....	C 12091	
Konisk pinne i do .....	C 10858	
Skruv för fästn. av C 10300 vid C 1555	8×22 BMS 145	
Fjäderbricka för do .....	FB 8,4	
Skruv för fästn. av C 1555 vid cylinder	10×25 BMS 145	
Skruv för fästn. av C 1555 vid cylinder	10×35 BMS 145	
Fjäderbricka för do .....	FB 10,5	
Skruv för fästn. av C 1555 vid framställ.	8×25 BMS 145	
Fjäderbricka för do .....	FB 8,4	
Skruv för fästn. av C 1555 vid framställ.	10×70 BMS 145	
Fjäderbricka för do .....	FB 10,5	
Dräneringsrör från pumphus .....	C 10779	
Fläktvingar .....	C 18007	
Skruv .....	8×12 BMS 145	
Fjäderbricka .....	FB 8,4	

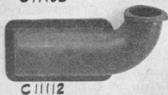

Benämning	Detalj nr
<b>Luftrenare, avgasrör och ljuddämpare</b>	
Luft rör med huv .....	C 11047
Luftrenare med fästband .....	C 10370
Fästband för luftrenare .....	C 10848
Skruv för fästband .....	8×35 BMS 145
Skruv för festsättning av fästband .....	8×16 BMS 145
Mutter .....	8 BMS 194
Fjäderbricka .....	FB 8,4
Skylt .....	C 3957
Nit för skylt .....	KN 2,5×15 M2
Rör mellan luftrenare och luftventil ....	C 10841
Packning för do .....	C 11205
Skruv för rör .....	8×19 BMS 145
Fjäderbricka .....	FB 8,4
Gummiförbindning .....	C 11268
Slangklämma .....	Eminent 610/70
Avgasrör med gnistsläckare .....	C 11166
Fäste för avgasrör .....	C 11113
Packning för do .....	C 11101
Täckplåt vid avgasrör .....	C 11102
Skruv för täckplåt .....	8×16 BMS 145
Mutter .....	8 BMS 194
Fjäderbricka .....	FB 8,4
Skruv för fäste .....	12×35 BMS 145
Ljuddämpare .....	C 11112
Packning för do .....	M 6637
Skruv för ljuddämpare .....	12×35 MBS 145
Kran för avtappning .....	½" BMS 348
Rör för avtappning .....	C 11132
Mutter för rör .....	½" BMS 353

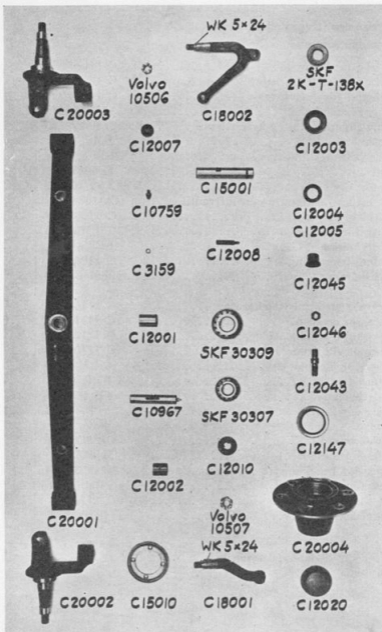

Benämning	Detalj nr	
<b>Framaxel, spindlar och nav</b>		
Framaxel med spindlar .....	413—C—4	
Framaxel med bussning .....	C 20001	
Bussning .....	C 12001	
Vänster framhjulsspindel med bussning	C 20002	
Höger framhjulsspindel med bussning ..	C 20003	
Bussning till framhjulsspindlar .....	C 12002	
Smörjnippel i framhjulsspindlar .....	L 1 (5000) 1/8" SAE	
Vänster styrarm .....	C 18001	
Höger styrarm .....	C 18002	
Kil för styrarmar .....	WK 5×24	
Kronmutter för styrarmar .....	Volvo 10506	
Saxpinne för do .....	SP 4×40	
Spindelbult .....	C 15001	
Tätningbricka i framhjulsspindel .....	C 12007	
Säkringspinne för spindelbult .....	C 12008	
Mutter för do .....	8 BMS 195	
Axiallager .....	SKF 2K-T-138 x	
Skyddskåpa för do .....	C 12003	
Justerbricka 0,35 mm .....	C 12004	
Justerbricka 0,10 mm .....	C 12005	
Anslagsskruv .....	C 10759	
Justerbricka för do .....	C 3159	
Tätningfläns för framhjulsnav .....	C 15010	
Skruv för do .....	FS 8×19	
Framhjulsnav .....	C 20004	
Oljetätningring i do .....	C 12147	
Inre kullager .....	SKF 30309	
Yttre kullager .....	SKF 30307	
Bricka för yttre kullager .....	C 12010	
Kronmutter .....	Volvo 10507	
Saxpinne .....	SP 4×45	
Navkapsel .....	C 12020	
Hjulbult .....	C 12043	
Låsmutter för do .....	C 12046	
Mutter .....	C 12045	
Tapp för framaxel .....	C 10967	
Smörjnippel i do .....	L 1 (5000) 1/8" SAE	
Låspinne .....	C 12008	
Bricka för do .....	SBR 8,5×18	
Mutter för do .....	8 BMS 195	



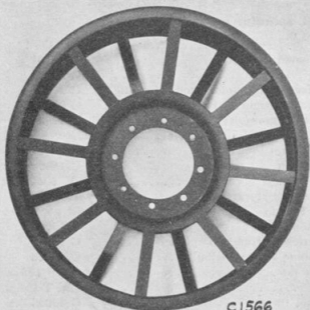

C1566



C1574



C10096



C3539

C10516



C12046



C12045



C12044



C10453



C10046



C10158

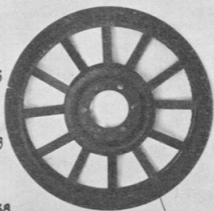

C1523

C10140

Benämning	Detalj nr	
<b>Framhjul och drivhjul</b>		
Framhjul med fläns, kompl. ....	416—C—1	
Framhjul .....	C 1523	
Framhjulsfläns .....	C 10140	
Skruv för fläns .....	C 3531	
Mutter .....	S6EM 5/8"	
Fjäderbricka .....	FB 17	
Drivhjul .....	C 1566	
Drivhjulsnav med hjulbult, kompl. ....	C 10889	
Drivhjulsnav .....	C 1574	
Tätningring .....	C 10096	
Skruv för do .....	10×22 BMS 145	
Fjäderbricka .....	FB 10,5	
Hjulbult .....	C 12044	
Låsmutter .....	C 12046	
Mutter för bakhjul .....	C 12045	
Hjulkapsel .....	C 10046	
Hjulkapsel för propp .....	C 10158	
Propp i hjulkapsel .....	C 10453	
Gripklots utan urtag .....	C 3539	
Gripklots med urtag .....	C 10516	
Skruv för gripklots .....	C 3531	
Mutter .....	S6EM 5/8"	
Fjäderbricka .....	FB 17	

C15002



C15003



C12011



Volvo  
10521



C12013



C15004



C12012



C12014



C12017



C12019



C12031



C12016



C12015



C10254



24 BMS195



C12032



C10302



C12031



C10204

C10205



C10250



C10249



C1529



C12148



C12027



C12028



C12029



C12030



C12033

Benämning	Detalj nr	
<b>Parallellstag och länkstång</b>		
Länkstång för styrning, kompl. ....	415—C—1	
Länkstång .....	C 1529	
Smörjnippet .....	L 40 (5400) 1/8" SAE	
Ändskruv .....	C 12027	
Saxpinne för do .....	SP 4×50	
Fjäder .....	C 12028	
Säte för kulskål .....	C 12029	
Kulskål .....	C 12030	
Fjäder för främre kullad .....	C 12031	
Skydd för främre kullad .....	C 12032	
Läderskydd för bakre kullad .....	C 12033	
Klamma för do .....	C 12148	
Kulbult .....	C 12013	
Kronmutter för do .....	Volvo 10521	
Saxpinne .....	SP 3×35	
Parallellstag med kulbult kompl. ....	414—C—3	
Rör för parallellstag .....	C 15002	
Vänster säte för kullad .....	C 15003	
Höger säte för kullad .....	C 15004	
Propp för kullad .....	C 12012	
Saxpinne för do .....	SP 5×60	
Kulbult .....	C 12013	
Fjäder för do .....	C 12014	
Övre kulskål .....	C 12015	
Undre kulskål .....	C 12016	
Bricka för filtring .....	C 12017	
Fjäder för filtring .....	C 12031	
Filtring .....	C 12019	
Kronmutter för kulbult .....	Volvo 10521	
Saxpinne för do .....	SP 3×35	
Smörjnippel .....	L 1 (5000) 1/8" SAE	
Smörjnippel .....	L 40 (5400) 1/8" SAE	
Låsbricka .....	C 12011	
Skruv för do .....	10×35 BMS 146	
Framaxelstag .....	C 10254	
Låsbricka .....	C 10302	
Mutter .....	24 BMS 195	
Stagfäste .....	C 10250	
Kulfäste .....	C 10249	
Justerbricka 0,1 mm .....	C 10204	
Justerbricka 0,35 mm .....	C 10205	
Skruv .....	BMS 145-16×50	
	BMS 44	

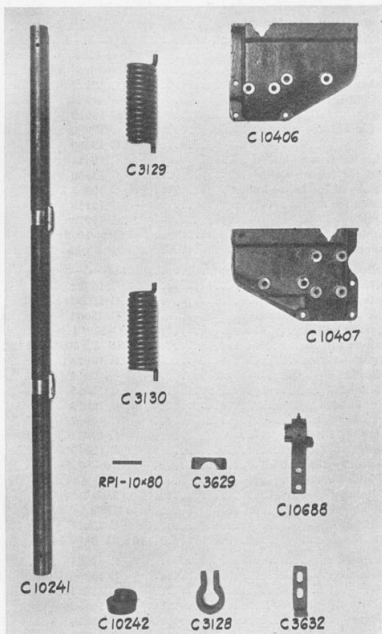

Benämning	Detalj nr	
<b>Hjulskrapa</b>		
Vänster konsol .....	C 10406	
Höger konsol .....	C 10407	
Skruv för do .....	14×80 BMS	145
Skruv för do .....	14×30 BMS	145
Fjäderbricka .....	FB 15	
Överfall .....	C 3629	
Skruv för överfall .....	16×60 BMS	145
Fjäderbricka .....	FB 17	
Axel .....	C 10241	
Anslag .....	C 10242	
Reffelpinne för do .....	RP 1—10×80	
Skrapfäste med bussning .....	C 10688	
Smörjnippel .....	L 40 (5400) 1/8" SAE	
Skrapjärn .....	C 3632	
Skruv för do .....	16×55 BMS	145
Mutter .....	16 BMS 194	
Fjäderbricka .....	FB 17	
Vänster skrapfjäder .....	C 3130	
Höger skrapfjäder .....	C 3129	
Fäste för skrapfjäder .....	C 3128	
Skruv .....	20×80 BMS	145
Mutter .....	20 BMS 194	
Fjäderbricka .....	FB 21	
Bussning i skrapfäste .....	C 3631	



C11114



C10451



C11083



C11098

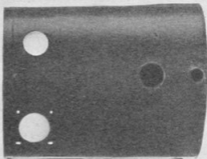

C1577



C10444



C3460



C3285



C5375



C3462



C4507



C5376



C3461



C3596



C4249



C11068



3/8" BMS 349



C4901

Benämning	Detalj nr	
<b>Brännolja-behållare</b>		
Bränn- och smörjoljebehållare .....	C 1577	
Underlägg för brännolja-behållare .....	C 11098	
Mutter för fastsättning .....	10 BMS 194	
Fjäderbricka .....	FB 10,5	
Skyddsplåt .....	C 11114	
Skruv för do .....	8×16 BMS 145	
Fjäderbricka .....	FB 8,4	
Bakre skyddsplåt .....	C 11083	
Skruv för do .....	6×10 BMS 145	
Fjäderbricka .....	FB 6,7	
Kabelskydd .....	C 10451	
Lock för brännolja .....	C 5375	
Packning för do .....	C 5376	
Sil för brännolja .....	C 4249	
Kran med nivåör .....	C 4901	
Lock för smörjolja .....	C 3285	
Packning för do .....	C 4507	
Sil för smörjolja .....	C 3596	
Röranslutning .....	C 11068	
Kran i röranslutning .....	3/8" BMS 349	
Oljeståndsglas .....	C 3461	
Packning för oljeståndsglas .....	C 3462	
Mutter för oljeståndsglas .....	C 3460	
Stol för brännolja-behållare .....	C 10444	
Skruv för fastsättning av stol .....	10×19 BMS 145	
Fjäderbricka .....	FB 10,5	





C12022



C12021

C12123

C12102

C12109

C12115

C12114

C12113

C12116



C12024

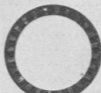

C18009

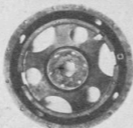

C12110



C18008



C15018



C12108



C12104



C12107



C12105



C12106



C15017

Benämning	Detalj nr	
<b>Koppling</b>		
Koppling utan lamell .....	C 12023	
Tryckplatta .....	C 18008	
Stödskiva med krans och nav .....	C 12110	
Skruv för do .....	10×25 BMS 145	
Fjäderbricka .....	FB 10,5	
Justerring .....	C 18009	
Lås för justerring .....	C 12109	
Skruv för do .....	C 12124	
Fjäderbricka .....	FB 10,5	
Lättfjäder .....	C 12102	
Pinne för do .....	C 12123	
Urkopplingskåpa .....	C 15017	
Ring för kopplingsfjäder .....	C 12105	
Underlägsbricka för kopplingsfjäder ...	C 12106	
Urkopplingsarm .....	C 12104	
Låsring för underlägsbricka .....	C 12107	
Kopplingsfjäder, yttre .....	C 15018	
Kopplingsfjäder, inre .....	C 12408	
Urkopplingslager, kompl. ....	C 12116	
Smörjnippel i do .....	L 40 (5400) 1/8" SAE	
Urkopplingshylsa med bussning .....	C 12113	
Medbringarring för do .....	C 12114	
Låsring .....	C 12115	
Lamell, komplett med beläggning .....	C 12024	
Lamellbelägg .....	C 18013	
Nit för lamellbelägg .....	C 12129	
Bromsbricka för primäraxeln .....	C 12021	
Frikionsbricka för primäraxeln .....	C 12022	

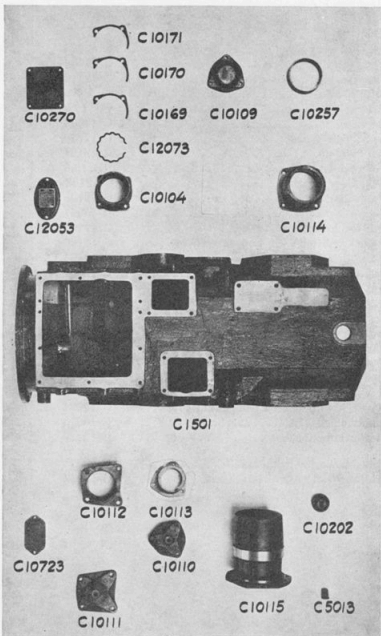

Benämning	Detalj nr	
<b>Växellåda</b>		
Växellåda .....	C 1501	
Inspektionslock med skylt .....	C 12053	
Skylt angående koppling .....	C 10885	
Skruv .....	8×16 BMS	145
Fjäderbricka .....	FB 8,4	
Handhålslock på undersidan .....	C 10723	
Skruv .....	8×12 BMS	145
Fjäderbricka .....	FB 8,4	
Handhålslock på översidan .....	C 10270	
Skruv för do .....	10×25 BMS	145
Fjäderbricka .....	FB 10,5	
Vänster lagerhus vid 1:a mellanaxeln ....	C 10112	
Lock för do .....	C 10111	
Skruv i lock .....	16×16 BMS	145
Skruv för lock .....	14×40 BMS	145
Fjäderbricka .....	FB 15	
Höger lagerhus vid 1:a mellanaxeln ....	C 10104	
Låsring i do .....	C 12073	
Justerbricka 0,1 mm .....	C 10169	
Justerbricka 0,35 mm .....	C 10170	
Justerbricka 1,0 mm .....	C 10171	
Skruv för lagerhus .....	FS 12×30	
Lagerhus vid 2:a mellanaxeln .....	C 10113	
Vänster lagerlock i 2:a mellanaxeln ....	C 10110	
Skruv i lagerlock .....	16×16 BMS	145
Skruv för lagerlock .....	10×40 BMS	145
Fjäderbricka .....	FB 10,5	
Höger lagerlock .....	C 10109	
Skruv för lagerlock .....	10×30 BMS	145
Fjäderbricka .....	FB 10,5	
Vänster lagerhus vid 3:e mellanaxeln ....	C 10115	
Skruv för do .....	12×35 BMS	145
Fjäderbricka .....	FB 13	
Höger lagerhus vid 3:e mellanaxeln ....	C 10114	
Distanshylsa vid do .....	C 10257	
Oljepåfyllningspropp å växellåda .....	C 10202	
Smörjnippel för pedalaxel .....	L 1 (5000) 1/8" SAE	
Träpropp i växellådan .....	C 5013	

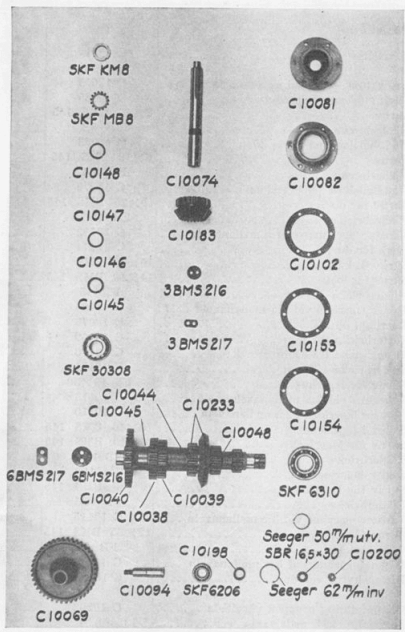

Benämning	Detalj nr
<b>Primäraxel och 1:a mellanaxel</b>	
Primäraxel med kuggjul, lager och lagerhus .....	402—C—1
Primäraxel .....	C 10074
Kil för do .....	RK 10 × 45 extra slipad
Kuggjul .....	C 10183
Bricka för kuggjul .....	3 BMS 216
Skruv .....	10 × 25 BMS 145
Låsbricka .....	3 BMS 217
Rullager .....	SKF 30308
Distanshylsa mellan do .....	C 10145
Justerbricka, 0,1 mm mellan do .....	C 10146
Justerbricka, 0,35 mm mellan do .....	C 10147
Justerbricka, 1,0 mm mellan do .....	C 10148
Kullagermutter .....	SKF KM 8
Låsbricka för do .....	SKF MB 8
Lagerhus .....	C 10082
Lock för lagerhus vid primäraxeln .....	C 10081
Justerbricka 0,1 mm .....	C 10102
Justerbricka 0,35 mm .....	C 10153
Justerbricka 1,0 mm .....	C 10154
Skruv för lock .....	BMS 145—10 × 35
	BMS 44
1:a mellanaxel .....	C 10048
Kuggjul .....	C 10233
Kil för do .....	RK 10 × 65 extra slipad
Distanshylsa .....	C 10044
Kuggjul, 23 kuggar .....	C 10039
Kuggjul, 25 kuggar .....	C 10038
Distanshylsa .....	C 10045
Kuggjul, 36 kuggar .....	C 10040
Kullager .....	SKF 6310
Låsring .....	Seeger 50 mm utv.
Bricka .....	6 BMS 216
Låsbricka .....	6 BMS 217
Skruv .....	12 × 30 BMS 145
Kuggjul för kraftuttag .....	C 10069
Kullager .....	SKF 6206
Distanshylsa .....	C 10198
Låsring .....	Seeger 62 mm inv.
Axeltapp .....	C 10094
Bricka .....	SBR 16,5 × 30
Kronmutter .....	C 10200
Saxpinne .....	SP 4 × 30



C10041



SKF F-95532



C10172



C12075



C10116



C10199



SBR 16,5x35



C10200

C10037

C10052

C10051



SKF 6308

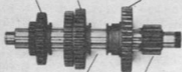

C10049

C10036



SKF 22310



Seeger 40mm/utv.



SKF MB10



SKF KM10



SKF 22312

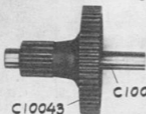

C10043

C10050



SKF 22312K



SKF AH 2312



SKF KM14



C10035



C10255



C10256



7BM5216



7BM5217

Benämning	Detalj nr	
<b>2:a och 3:e mellanaxlarna</b>		
2:a mellanaxel .....	C 10049	
Kugghjul, 13 kuggar .....	C 10036	
Kugghjul, 38 kuggar .....	C 10051	
Kugghjul, 32 och 35 kuggar .....	C 10052	
Kugghjul, 19 och 30 kuggar .....	C 10037	
Kullager .....	SKF 6308	
Låsring .....	Seeger 40 mm utv	
Rullager .....	SKF 22310	
Låsbricka .....	SKF MB 10	
Kullagermutter .....	SKF KM 10	
3:e mellanaxel .....	C 10050	
Kugghjul .....	C 10043	
Kil för do .....	Rk 18×87 enkel, extra slipad	
Rullager .....	SKF 22312	
Rullager .....	SKF 22312 K	
Avdragshylsa .....	SKF AH 2312	
Mutter för do .....	SKF KM 14	
Bricka .....	C 10255	
Distanshylsa .....	C 10256	
Bromsskiva .....	C 10035	
Kil för do .....	RK 10×65 enkel, extra slipad	
Bricka .....	7 BMS 216	
Låsbricka .....	7 BMS 217	
Skruv .....	12×30 BMS 145	
Backhjul .....	C 10041	
Backhjulsaxel .....	C 10172	
Nållager .....	SKF F—95532	
Låsbricka .....	C 12075	
Fjäderbricka .....	FB 8,4	
Skruv .....	8×22 BMS 145	
Smörjhjul .....	C 10116	
Tapp för do .....	C 10199	
Bricka .....	SBR 16,5×35	
Kronmutter .....	C 10200	
Saxpinne .....	SP 4×30	



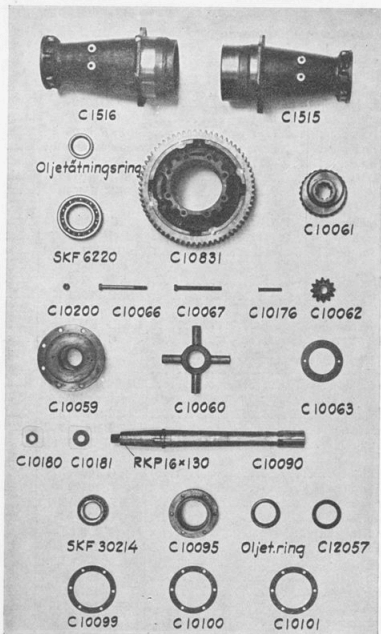

Benämning	Detalj nr	
<b>Differentialväxel och lagerrör</b>		
Differentialväxel, kompl. ....	402—C—12	
Centrum med kuggring och diff.-kåpa ...	C 10831	
Centrum med differentialkåpa .....	C 1507/10058	
Kuggring, enbart .....	C 1505	
Nit för do .....	C 10176	
Differentialkors .....	C 10060	
Planetkugghjul .....	C 10062	
Sidokugghjul .....	C 10061	
Tryckbricka .....	C 10063	
Lagertapp med bussning .....	C 10059	
Bussning i lagertapp .....	C 10064	
Kullager .....	SKF 6220	
Styrskruv för hopsättning .....	C 10066	
Skruv för hopsättning .....	C 10067	
Kronmutter .....	C 10200	
Saxpinne .....	SP 4×30	
Höger lagerrör för drivaxel .....	C 1515	
Vänster lagerrör för drivaxel .....	C 1516	
Smörjnippel i lagerrör .....	L 35 (5300) 1/8" SAE	
Oljetättningsring i lagerrör .....	70×100×13	
Drivaxel .....	C 10090	
Kil för drivhjulsnav .....	C 11219	
Bricka .....	C 10181	
Kronmutter .....	C 10180	
Saxpinne .....	SP 5×60	
Rullager .....	SKF 30214	
Lagerhus med tättningsringar .....	C 10095	
Oljetättningsring .....	90×120×14	
Filttättningsring .....	C 12057	
Justerbricka 0,1 mm för lagerhus .....	C 10099	
Justerbricka 0,35 mm för lagerhus .....	C 10100	
Justerbricka 1 mm för lagerhus .....	C 10101	
Skruv för lagerhus .....	12×40 BMS 145	
Fjäderbricka .....	FB 13	
Skruv för fästning av lagerrör .....	16×50 BMS 145	
Skruv för fästning av lagerrör .....	16×75 BMS 145	
Fjäderbricka .....	FB 17	

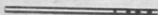

C10141



C10056



C10053



C12076



C10142



C10057



C10054



C10152



C10143



C10159



C10055



C10151



C10162



C10121



C10120



C10672



C10160



C10150



Stålkula



C3220



C10161

Benämning	Detalj nr	
<b>Skiftaxel</b>		
Skiftaxel I:an och back .....	C 10141	
Medbringare .....	C 10056	
Skiftgaffel .....	C 10053	
Stoppskruv för medbringare och skiftgaffel .....	C 12076	
Skiftaxel för II:an och III:an .....	C 10142	
Låspinne i skiftaxel .....	C 10149	
Reffelpinne .....	KS 3—3×6	
Medbringare .....	C 10057	
Skiftgaffel .....	C 10054	
Stoppskruv för medbringare och skiftgaffel .....	C 12076	
Distansrör .....	C 10152	
Skiftaxel för IV:an och V:an .....	C 10143	
Skiftgaffel .....	C 10055	
Stoppskruv för do .....	C 12076	
Distansrör .....	C 10159	
Distansrör .....	C 10151	
Stoppfylla för låsning av V:an .....	C 10160	
Vänster skiftaxelstyrning .....	C 10121	
Lock för do .....	C 10162	
Skruv för lock .....	10×22 BMS 145	
Fjäderbricka .....	FB 10,5	
Höger skiftaxelstyrning .....	C 10120	
Fjäderhus .....	C 10161	
Fjäder .....	C 3220	
Stålkula .....	7/16"	
Spärrpinne .....	C 10150	
Skruv för skiftaxelstyrningar .....	12×30 BMS 145	
Fjäderbricka .....	FB 13	
Packning för höger skiftaxelstyrning ....	C 10672	



C10258



C1530

Rörpropp

C10561

Rörvinkel

PSK 14x55

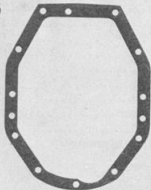

C1531

Rörnippel

C10202



C1526



C1527

Benämning	Detalj nr	
<b>Bakre lock, fäste för dragkrok</b>		
Bakre lock för växellåda .....	C 1530	
Packning för do .....	C 1531	
Styrpinne .....	C 10561	
Skruv för fastsättning .....	16×80 BMS	145
Skruv för fastsättning .....	16×60 BMS	145
Fjäderbricka .....	FB 17	
Oljepropp .....	C 10202	
Pinnskruv i bakre lock .....	PSK 14×55	
Lock när kraftuttag ej monteras .....	C 10258	
Mutter .....	14 BMS	194
Fjäderbricka .....	FB 15	
6-kant rörnippel .....	1/2" svart	
Rörvinkel .....	1/2" svart	
Rörpropp .....	1/2" svart	
Vänster fäste för dragkrok .....	C 1526	
Höger fäste för dragkrok .....	C 1527	
Skruv för do .....	16×50 BMS	145
Fjäderbricka .....	FB 17	

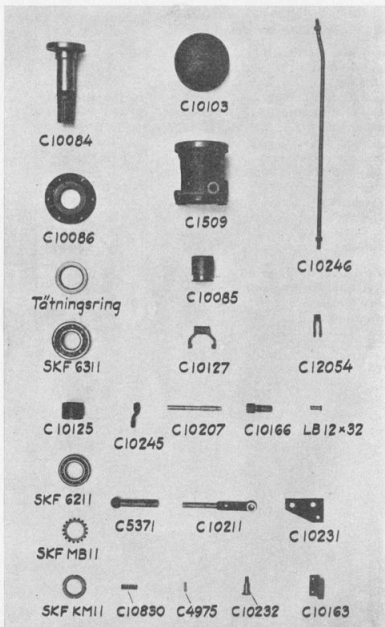

Benämning	Detalj nr	
<b>Lagerrör för remskiva</b>		
Lagerrör för remskiva .....	C 1509	
Axel för remskiva .....	C 10084	
Kullagerlock .....	C 10086	
Tättningsring i do .....	65×90×13	
Skruv för do .....	10×25 BMS 145	
Fjäderbricka .....	FB 10,5	
Kullager .....	SKF 6311	
Distansring .....	C 10125	
Kullager .....	SKF 6211	
Låsbricka .....	SKF MB 11	
Mutter .....	SKF KM 11	
Kopplingshylsa .....	C 10085	
Kopplingsgaffel .....	C 10127	
Tapp i do .....	C 10047	
Axel för kopplingsgaffel .....	C 10207	
Kil för kopplingsgaffel .....	KK 5×30, extra slipad	
Övre lagerförskruvning .....	C 10166	
Hävarm .....	C 10245	
Reffelpinne för do .....	KS 3—5×30	
Spak med kulhandtag kompl. ....	C 10456	
Spak, enbart .....	C 10211	
Rör med kulhandtag .....	C 5371	
Fjäder .....	C 10830	
Låstapp .....	C 4975	
Dragstång .....	C 10246	
Gaffel för do .....	C 12054	
Mutter .....	12 BMS 194	
Länkbult .....	LB 12×32	
Saxpinne .....	SP 4×22	
Fästplåt för spak .....	C 10231	
Skruv för fästplåt .....	16×35 BMS 145	
Fjäderbricka .....	FB 17	
Ansattsskruv .....	C 10232	
Mutter .....	12 BMS 194	
Fjäderbricka .....	FB 13	
Skyddskåpa .....	C 10103	
Skruv för do .....	10×19 BMS 145	
Fjäderbricka .....	FB 10,5	
Segment för kopplingsspak .....	C 10163	
Skruv för do .....	8×30 BMS 145	
Mutter .....	8 BMS 194	
Fjäderbricka .....	FB 8,4	
Skruv för fastsättn. av lagerrör å växellåda	16×55 BMS 145	
Smörjnippel i lagerrör .....	L40 (5400) 1/8" SAE	





C10075



C3802



C12062



C10080



C10122



C3520



C10177



C10174



C10124



C10179



C4985



C10165

C10073



Fl.11



WK10x36



C10164



C12067  
C12068  
C12069



C10123



C10129



C10128

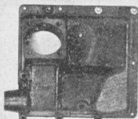

C1528

Benämning	Detalj nr	
Skruv för fästsättn. av lagerrör å växel- låda .....	16×80 BMS	145
Fjäderbricka .....	FB	17
<b>Övre lock</b>		
Övre lock till växellåda .....	C	1528
Styrsegmentaxel .....	C	10128
Styrsegment .....	C	10129
Skruv för do .....	C	10164
Mutter .....	C	10165
Saxpinne .....	SP	2,5×22
Hävarm med kultapp .....	C	10123
Kil för do .....	WK	10×36
Justerbricka .....	C	4985
Kronmutter .....	C	10174
Saxpinne för do .....	SP	4×45
Rör för luftventil .....	C	12067
Lock för luftventil .....	C	12068
Fjäder för luftventil .....	C	12069
Saxpinne för luftventil .....	SP	4×30
Skruv för fästning av övre lock .....	10×25 BMS	145
Skruv för fästning av övre lock .....	10×35 BMS	145
Skruv för fästning av övre lock .....	10×85 BMS	145
Fjäderbricka .....	FB	10,5
Växelspak med hus, kompl. ....	402—C—	18
Undre hus till växelspak .....	C	10122
Övre hus till växelspak .....	C	10075
Cylindrisk pinne i do .....	CP	6×28
Växelspak .....	C	10073
Kulhandtag till växelspak .....	C	12062
Styrbricka för fjäder .....	C	3802
Fjäder .....	C	3520
Anslagsbricka .....	C	10124
Skruv för do .....	BMS 145—6×10	
	BMS	44
Skyddskåpa .....	C	10179
Packning .....	Fi	11
Fjäder .....	C	10177
Fjäderhus .....	C	10080
Saxpinne för do .....	SP	4×30
Skruv för övre hus .....	8×19 BMS	145
Fjäderbricka .....	FB	8,4
Skruv för undre hus .....	10×25 BMS	145
Fjäderbricka .....	FB	10,5

I  
PKFS 10x30

SKF KM8

C12006

SKF MB8

C12133

C12072

C12026

C12025

SKF 31308

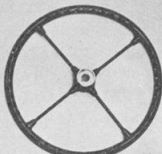

C15009

C12132

C12092



C10267



WK8x31

C10269



C10131



C12018



Volvo 10510



C10264



C10132



C1548

Benämning	Detalj nr	
<b>Styrstång med styrskruv och ratt</b>		
Axel för styrskruv .....	C 10269	
Styrskruv .....	C 10131	
Kil för styrskruv .....	WK 8×31	
Bricka för styrskruv .....	C 12018	
Kronmutter .....	Volvo 10510	
Saxpinne .....	Sp 4×45	
Lagerhus .....	C 10132	
Rullager .....	SKF 31308	
Bricka .....	C 12072	
Låsbricka .....	SKF MB 8	
Mutter .....	SKF KM 8	
Kopplingshylsa .....	C 10264	
Nit för do .....	CN 5×45	
Styrstång .....	C 10267	
Styrstångsrör .....	C 1548	
Kullager i styrstångsrör .....	C 12092	
Fjäder .....	C 12026	
Bricka för fjäder .....	C 12025	
Styrratt .....	C 15009	
Kil för ratt .....	C 12132	
Mutter för ratt .....	C 12133	
Täckplåt .....	C 12006	
Skruv för täckplåt .....	PKFS 10×30	
Rattrör .....	C 10186	
Skruv för fastsättning av styrstångsrör	14×50 BMS 145	
Fjäderbricka .....	FB 15	
Styrstångsrör med rattrör .....	C 1548/C 10186	



C1513

T455 Bx40



C1514



C4753



C10138



C10119



Oljetättningsring



C10098



C3208

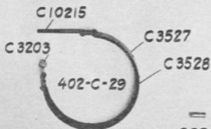

C3205



C3206



C10216

Benämning	Detalj nr	
<b>Handbroms</b>		
Lagerhus med bromskåpa .....	C 1513	
Oljetättningsring i lagerhus .....	80×100×13	
Propp .....	C 4753	
Anslagsskruv för bromsband .....	T4SS 8×40	
Mutter för do .....	C 11311	
Skruv för fastsättning vid växellåda ...	BMS 145—14×70	
	BMS 44	
Lock för bromskåpa .....	C 1514	
Skruv för lock .....	10×30 BMS 145	
Fjäderbricka .....	FB 10,5	
Bromshävarm .....	C 10119	
Smörjnippel .....	L 40 (5400) 1/4" SAE	
Tapp för bromsband .....	C 3206	
Saxpinne för tapp .....	SP 4×35	
Tapp för bromsband .....	C 3205	
Bromsband med fästen, kompl. ....	402—C—29	
Bromsband .....	C 3527	
Bromsbandsbeläggning .....	C 3528	
Flat kopparnit för do .....	Nr 8×3/8"	
Fäste för bromsband .....	C 3203	
Fäste för bromsband .....	C 10215	
Nit för fästen .....	KN 6×14	
Bromsbandsfjäder .....	C 3208	
Bromsjustermutter .....	C 10216	
Spärrstativ .....	C 10098	
Spärrsegment .....	C 10138	
Skruv för do .....	FS 10×25	
Skruv för do .....	10×30 BMS 145	
Fjäderbricka .....	FB 10,5	
Skruv för spärrstativ .....	12×35 BMS 145	
Fjäderbricka .....	FB 13	

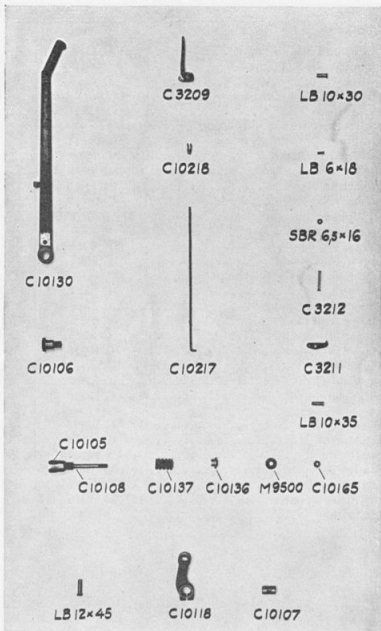

Benämning	Detalj nr	
<b>Bromsspak</b>		
Bromsspak .....	C 10130	
Spärrhandtag .....	C 3209	
Länkbult för do .....	LB 10×30	
Saxpinne .....	SP 3×18	
Koppellänk .....	C 10217	
Klyka för do .....	C 10218	
Mutter .....	6 BMS 194	
Länkbult för klyka .....	LB 6×18	
Saxpinne .....	SP 2×12	
Fjäder .....	C 3212	
Bricka .....	SBR 6,5×16	
Saxpinne .....	SP 2,5×15	
Spärrhake .....	C 3211	
Länkbult för do .....	LB 10×35	
Saxpinne .....	SP 3×18	
Bromshävarm .....	C 10118	
Skruv i hävarm .....	10×40 BMS 145	
Klyka .....	C 10105	
Bult för fjäder .....	C 10108	
Länkbult .....	LB 12×45	
Saxpinne .....	SP 4×22	
Tapp .....	C 10107	
Ansatsbricka .....	C 10136	
Fjäder .....	C 10137	
Bricka .....	M 9500	
Kronmutter .....	C 10165	
Saxpinne .....	SP 2,5×22	
Tapp för bromsspak .....	C 10106	





C10117



C10236



C10235

WK5x24

C12056



C10219



C15014



C10297



C12055



LB10x30



C10296

C10221



C10212



C10417



C10445

Benämning	Detalj nr	
<b>Kopplingsmanövrering</b>		
Kopplingspedal .....	C 10445	
Skruv i do .....	12×45 BMS	145
Fjäderbricka .....	FB 13	
Axel för kopplingspedal .....	C 10417	
Hävarm .....	C 10212	
Skruv i hävarm .....	10×45 BMS	145
Fjäderbricka .....	FB 10,5	
Kil för hävarm .....	C 10221	
Dragstång .....	C 10219	
Gaffel för do .....	C 12055	
Mutter .....	12 BMS	194
Länkbult .....	LB 10×30	
Saxpinne .....	SP 3×18	
Fjäderfäste .....	C 10297	
Fjäder .....	C 10296	
Hävarm .....	C 10117	
Skruv i hävarm .....	10×40 BMS	145
Fjäderbricka .....	FB 10,5	
Vänster axel .....	C 10236	
Kil för hävarm .....	WK 5×24	
Smörjnippel .....	L 35 (5300) 1/8" SAE	
Ringkil .....	C 12056	
Höger axel .....	C 10235	
Smörjnippel .....	L 1 (5000) 1/8" SAE	
Urkopplingsgaffel .....	C 15014	
Skruv för do .....	Volvo 102108	
Fjäderbricka .....	FB 12	

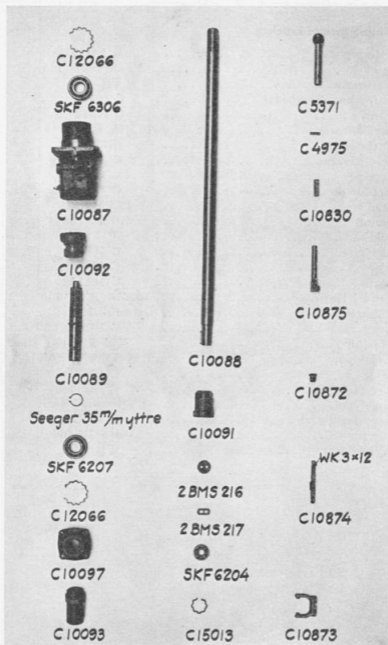

Benämning	Detalj nr	
<b>Kraftuttag</b>		
Kraftuttag, komplett .....	450—C—26	
Kraftuttagsaxel .....	C 10088	
Hus .....	C 10087	
Smörjnippel i do .....	L 40 (5400) 1/8" SAE	
Kullager å kraftuttagsaxel .....	SKF 6306	
Låsring för kullager .....	C 12066	
Kopplingshylsa .....	C 10091	
Kil för do .....	RK 8 × 40 extra slipad	
Bricka för kopplingshylsa .....	2 BMS 216	
Låsbricka .....	2 BMS 217	
Skruv .....	8 × 19 BMS 145	
Kullager i kopplingshylsa .....	SKF 6204	
Låsring .....	C 15013	
Kopplingsaxel .....	C 10089	
Kullager för do .....	SKF 6207	
Låsring .....	Seeger 35 mm yttre	
Bakre lagerhus .....	C 10097	
Låsring för kullager i do .....	C 12066	
Packning i lagerhus .....	Bomull 3/16", L=175	
Skruv för bakre lagerhus .....	8 × 25 BMS 145	
Fjäderbricka .....	FB 8,4	
Skyddskapsel .....	C 10093	
Kopplingsmuff .....	C 10092	
Kopplingsgaffel .....	C 10873	
Tapp i do .....	C 4613	
Axel för kopplingsgaffel .....	C 10874	
Kil i do .....	KK 4 × 25 extra slipad	
Bussning .....	C 10872	
Spak med kulhandtag, komplett .....	C 10871	
Spak .....	C 10875	
Skruv i spak .....	8 × 19 BMS 145	
Rör med kulhandtag .....	C 5371	
Fjäder .....	C 10830	
Låstapp .....	C 4975	
Kil för spak .....	WK 3 × 12	

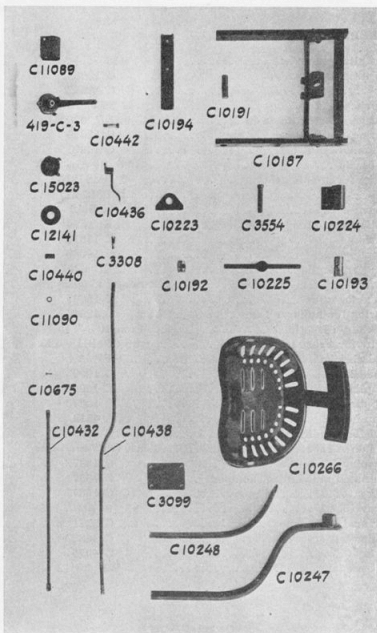

Benämning	Detalj nr	
<b>Dragkrok, förarsits och reglerings- anordning</b>		
Dragkrok .....	C 10187	
Tapp i dragkrok för fäste .....	C 10191	
Saxpinne i tapp .....	SP 5×40	
Fäste, nedre .....	C 10224	
Skruv för do .....	16×40 BMS	145
Mutter .....	16 BMS	194
Fjäderbricka .....	FB 17	
Fäste, övre .....	C 10223	
Skruv för do .....	12×25 BMS	145
Fjäderbricka .....	FB 13	
Mutter, kort .....	C 10192	
Mutter, lång .....	C 10193	
Ställskruv .....	C 10225	
Stöd .....	C 10194	
Skruv för do .....	16×35 BMS	145
Fjäderbricka .....	FB 17	
Dragbult .....	C 3554	
Förarsits med fäste .....	C 10266	
Fjäder med fästlager .....	C 10247	
Undre fjäder till förarsits .....	C 10248	
Överfall .....	C 3099	
Skruv för fastsättning .....	12×55 BMS	145
Fjäderbricka .....	FB 13	
Cylindrisk pinne .....	CP 8×28	
Regleringsspak, kompl. ....	419—C—3	
Regleringsspak, enbart .....	C 10430	
Fästplatta .....	C 15023	
Friktionsplatta .....	C 12141	
Skruv .....	12×70 BMS	145
Mutter .....	12 BMS	194
Låsmutter .....	LB 6 M 12	
Bricka .....	C 11090	
Fjäder .....	C 10440	
Hållare för regleringsspak .....	C 11089	
Skruv för do .....	10×60 BMS	145
Regleringsstång med klyka, vertikal ....	C 10432	
Regleringsstång med klyka, horisontal ...	C 10438	
Klyka för regleringsstång .....	C 3308	
Länkbult i klyka .....	LB 6×18	
Saxpinne .....	SP 2×12	
Skruv för vertikal regleringsstång .....	C 10675	
Hävarm för regleringsstång .....	C 10436	
Tapp för hävarm .....	C 10442	
Bussning i hävarm .....	C 11298	

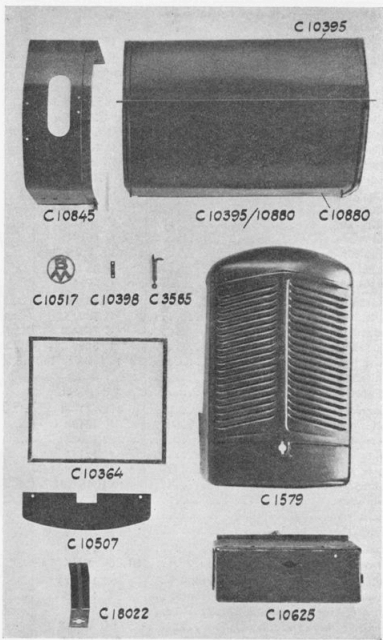

Benämning	Detalj nr	
<b>Motorkåpa, kylarkåpa och kylarskydd</b>		
Motorkåpa, kompl. ....	C 10395/10880	
Motorkåpa, höger .....	C 10395	
Motorkåpa, vänster .....	C 10880	
Knapp med underlägg för låsning .....	C 3581	
Gångjärnsten .....	C 10397	
Fäste för gångjärnsten .....	C 10398	
Skruv för do .....	8×25 BMS 145	
Mutter .....	8 BMS 194	
Fjäderbricka .....	FB 8,4	
Låsanordning för motorkåpa .....	C 3585	
Länkbult för do .....	LB 8×20	
Saxpinne .....	SP 2,5×15	
Fast motorkåpa, främre del .....	C 10845	
Kylarkåpa .....	C 1579	
Skruv för kylarkåpa .....	PKS 8×16	
Skyddsplåt vid kylarkåpa .....	C 10507	
Skruv för skyddsplåt .....	10×22 BMS 145	
Mutter .....	10 BMS 194	
Fjäderbricka .....	FB 10,5	
Namnskytt på kylarkåpa .....	C 10517	
Skruv för namnskytt .....	PKS 4×10 förkrom.	
Mutter .....	4 BMS 194	
Fjäderbricka .....	FB 5	
Kylarskydd .....	C 10364	
Konsol för motorkylare .....	C 10625	
Skruv för konsol .....	12×25 BMS 145	
Fjäderbricka .....	FB 13	
Främre lager för startvev .....	C 18022	
Underlägg för knapp C 3581 .....	C 3582	



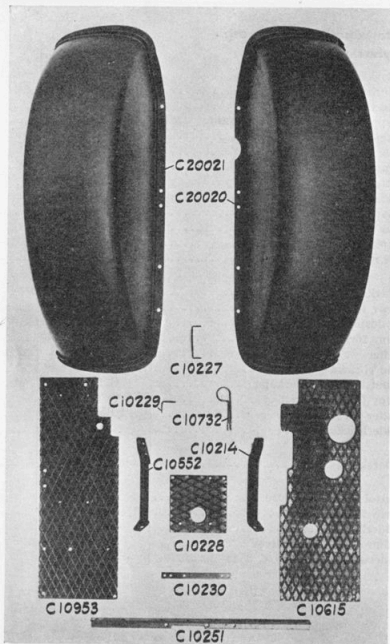

Benämning	Detalj nr	
<b>Skyddskåpor och plattform</b>		
Vänster skyddskåpa över drivhjul .....	C 20021	
Höger skyddskåpa över drivhjul .....	C 20020	
Stag för vänster skyddskåpa .....	C 10552	
Stag för höger skyddskåpa .....	C 10214	
Övre skruv för stag .....	SMS 94— $\frac{3}{8}$ "×25	
Mutter .....	S6EM $\frac{3}{8}$ "	
Fjäderbricka .....	FB 10,5	
Nedre skruv för stag .....	SMS 94— $\frac{1}{2}$ "×35	
Mutter .....	S6EM $\frac{1}{2}$ "	
Fjäderbricka .....	FB 13	
Fästkrampa .....	C 10732	
Skruv för do .....	SMS 94— $\frac{1}{2}$ "×25	
Skruv för do .....	SMS 94— $\frac{1}{2}$ "×35	
Mutter .....	S6EM $\frac{1}{2}$ "	
Fjäderbricka .....	FB 13	
Skruv för fastsättning av kåpor .....	SMS 94— $\frac{1}{2}$ "×35	
Skruv för fastsättning av kåpor .....	SMS 94— $\frac{1}{2}$ "×30	
Mutter .....	S6EM $\frac{1}{2}$ "	
Fjäderbricka .....	FB 13	
<b>Plattform</b>		
Bakre bärjárn för plattform .....	C 10251	
Skruv för do (mot bakre lock) .....	12×25 BMS 145	
Fjäderbricka .....	FB 13	
Stöd för plattform .....	C 10227	
Skruv för do .....	12×25 BMS 145	
Fjäderbricka .....	FB 13	
Stag för plattform .....	C 10229	
Skruv för do .....	12×25 BMS 145	
Fjäderbricka .....	FB 13	
Vänster plattform .....	C 10953	
Höger plattform .....	C 10615	
Bakre plattform .....	C 10228	
Stagjárn .....	C 10230	
Skruv för C 10229 .....	SMS 94— $\frac{1}{2}$ "×35	
Mutter .....	S6EM $\frac{1}{2}$ "	
Fjäderbricka .....	FB 13	
Skruv för C 10251 och C 10230 .....	SMS 94— $\frac{3}{8}$ "×25	
Mutter .....	S6EM $\frac{3}{8}$ "	
Fjäderbricka .....	FB 10,5	

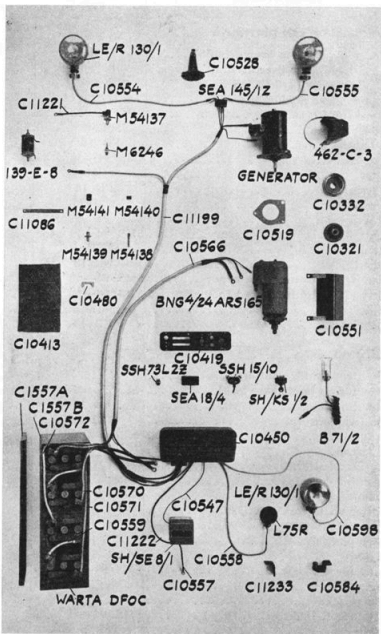

Benämning	Detalj nr
<b>Elektrisk utrustning</b>	
<i>Obs! Av generatorer finnas två typer varför typbeteckningen för den gamla generatorn kontrolleras innan beställning och utbyte sker.</i>	
Generator .....	Bosch RCK 130/12, 825 R6
Packning för anslutningsfläns .....	Roboändring nr 180
Fläns för generator .....	C 10519
Gummipackning för fläns .....	C 10332
Justerbricka, tunn .....	4 mm fyrk. 1=335
Justerbricka, tjock .....	C 10797
Kuggjul .....	C 11002
Skyddskåpa över generator .....	C 10321
Skruv för fastsättning av generator .....	462—C—3
Fjäderbricka .....	10×30 BMS 145
Generator .....	FB 10,5
Generator .....	Bosch RKCK 130/12, 825 R1
Packning för anslutningsfläns .....	Roboändring nr 180
Fläns för generator .....	C 10519
Kuggjul .....	C 10588
Skyddskåpa över generator .....	C 10587
Skruv för fastsättning av generator .....	462 C—3
Fjäderbricka .....	10×30 BMS 145
Batteri .....	FB 10,5
Batterilåda .....	Varta D F O C
Lock till batterilåda .....	C 1557 B
Underlägg för batterier .....	C 1557 A
Skydd för kabeluttag .....	C 10413
Batteriomkopplare .....	C 10480
Säkring för batteriomkopplare .....	Bosch SH/SE 8/1
Skruv för fastsättning av batteriomkopplare .....	Bosch WSG 512/7
Fjäderbricka .....	PCS 8×19
Startmotor .....	FB 8,4
Skydd för startmotor .....	Bosch BNG 4/24 ARS 165
Instrumentskåp .....	C 10551
Instrumentplåt .....	C 10450
Skruv för instrumentplåt .....	C 10419
Kopplingsskåp .....	PKS 5×10
Nyckel för kopplingsskåp .....	Bosch SH/KS 1/2
	Bosch SAS 3/1

Benämning	Detalj nr
Säkringsdosa med säkringar .....	Bosch SEA 18/4
Säkring 8 amp. ....	Bosch WSG 501/1
Fästskruv för säkringsdosa .....	PCS 5×16
Fjäderbricka .....	FB 5,2
Mutter .....	5 BMS 194
Startkontakt .....	Bosch SSH 73 L2Z
Kontrollampa, röd för laddningsström ..	Bosch JJ 7/9
Kontrollampa, grön för startspiralen ....	Bosch JJ 7/5
Glödlampa till kontrollampa för laddningsström .....	Bosch 3796
Glödlampa till kontrollampa för startspiraler .....	Bosch 3795
Strömbrytare för startspiral .....	Bosch SSH 15/10
Nyckel för strömbrytare .....	Bosch SHE 21/12
Skruv för fästsättning av strömbrytare ..	PKS 6×14
Fjäderbricka .....	FB 6,7
Mutter .....	6 BMS 194
Stickdosa för handlampa .....	Bosch SEA 28/2
Främre strålkastare .....	Bosch LE/R 130/1
Glödlampa för helljus .....	Luma nr 351
Glödlampa för parkeringsljus .....	Bosch nr 3796
Hållare för främre strålkastare .....	C 10528
Skruv för hållare .....	12×35 BMS 145
Fjäderbricka .....	FB 13
<i>För traktorer nr 8400—8480 gäller</i>	Bosch E
<i>Främre strålkastare .....</i>	150×2S463P
<i>Glödlampa för helljus .....</i>	Luma nr 351
<i>Glödlampa för parkeringsljus .....</i>	Bosch nr 5007
Bakre strålkastare .....	Bosch LE/R 130/1
Glödlampa för helljus .....	Luma nr 351
Hållare för bakre strålkastare .....	C 10584
Strömbrytare för bakre strålkastare .....	Bosch SSH 39/1Z
Fästskruv för hållare .....	$\frac{3}{8}$ "×35 SMS 94
Fjäderbricka .....	FB 10,5
Mutter .....	S6EM $\frac{3}{8}$ "
Baklykta .....	Bosch L 75 R
Glödlampa för baklykta .....	Bosch nr 5007
Hållare för baklykta .....	C 11233
Fästskruv för hållare .....	$\frac{1}{2}$ "—35 SMS 94
Fjäderbricka .....	FB 10,5
Mutter .....	S6EM $\frac{1}{2}$ "

Benämning	Detalj nr
Handlampa med sladd och stickkontakt . Glödlampa för handlampa .....	Bosch B 71/2 Bosch 7430
Skarvdosa för belysningskablar .....	Bosch SEA 145/1
Kabel mellan batterier .....	C 10559
Kabel mellan batteri och jord .....	C 10571
+kabel från batteri till omkopplare ....	C 10572
—kabel från batteri till omkopplare ....	C 10570
Batterikabelsko med skruv för +pol ....	T S 5190
Batterikabelsko med skruv för —pol ....	T S 5191
Skruv till kabelsko .....	
Kabelknippe för startmotor .....	C 10566
Kabelknippe för generator, startspiraler och strålkastare .....	C 11199
Kabel mellan batteriomkopplare och jord	C 10557
Kabel mellan batteriomkopplare och start- kontakt .....	C 10547
Kabel mellan batteriomkopplare och glöd- strömbrytare .....	C 11222
Kabelknippe för vänster strålkastare ....	C 10554
Kabelknippe för höger strålkastare .....	C 10555
Kabel för bakre strålkastare .....	C 10598
Kabel för baklykta .....	C 10558
Motstånd, kompl. ....	139—E—8
Skydd med fäste för motstånd .....	E 3945
Skruv för skydd .....	PKS 3/16"×8
Motståndsspiral .....	C 11217
Skruv för kabel .....	E 3946
Mutter för skruv .....	B6LM 3/8" M 2
Bricka .....	BBR 10×21 M2
Ändbricka .....	E 3944
Skruv för fastsättning av motstånd .....	B6LS 1/4"×10
Kabel mellan motstånd och el. tändare ..	C 11221
Kopplingsskena .....	C 11086
Stickkontakt för el. tändare, kompl. ....	M 54137
Stickkontakt .....	M 54138
Skruv i stickkontakt för kabel .....	427—188:8059
Skyddshylsa för stickkontakt .....	M 54139
Kabelskydd .....	M 54140
Vinkelanslutning till skyddshylsa .....	M 54141
Elektrisk tändare 4 volt, kompl. ....	M 6246

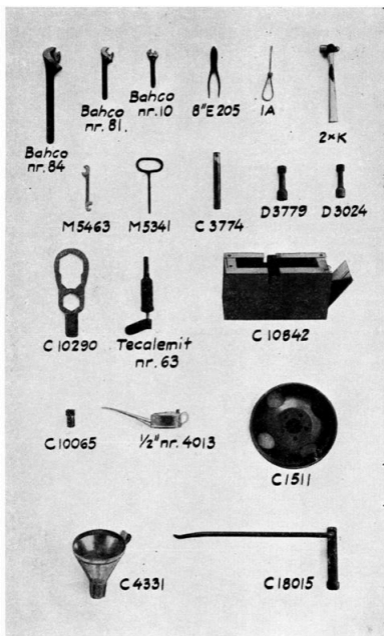

Benämning	Detalj nr	
<b>Verktyg och tillbehör</b>		
Hylsnyckel för bromsband .....	C 3774	
Tratt för brännolja .....	C 4331	
Avdragsskruv för bakhjul .....	C 10065	
Nyckel för hjulkapsel .....	C 10290	
Hjulbultsväng .....	C 18015	
Hylsnyckel för elektr. tändare .....	D 3024	
Hylsnyckel för cylinderlock .....	D 3779	
Lyftögla för kolv .....	M 5341	
Skruvnyckel 21 mm. ....	M 5463	
Kulhammare .....	2 × K	
Kombinationstång .....	8" nr E 205	
Skruvmejsel .....	Törnblom 1 A	
Skiftnyckel .....	Bahco nr 10	
Skiftnyckel .....	Bahco nr 81	
Skiftnyckel .....	Bahco nr 84	
Smörjoljekanna .....	1/2" pint nr 4013	
Trycksmörjspruta .....	Tecalemit nr 63	
Verktyslåda .....	C 10842	
Skruv för fastsättning .....	SMS 94 3/8" × 25	
Mutter .....	S6EM 3/8"	
Fjäderbricka .....	FB 10	
Skruv för fastsättning .....	SMS 94 1/2" × 35	
Mutter .....	S6EM 1/2"	
Fjäderbricka .....	FB 13	
Remskiva .....	C 1511	
Skruv för do .....	16 × 35 BMS 145	
Fjäderbricka .....	FB 17	



## NUMMERREGISTER

Detalj nr	Sida	Detalj nr	Sida	Detalj nr	Sida	Detalj nr	Sida
C 1501	43	C 3213	63	C 5371	55	C 10080	57
C 1505	49	C 3220	51	C 5375	39	C 10081	45
C 1507	49	C 3285	39	C 5376	39	C 10082	45
C 1509	55	C 3308	69	C 5518	17	C 10084	55
C 1511	79	C 3310	13	C 5519	17	C 10085	55
C 1513	61	C 3460	39	C 6717	7	C 10086	55
C 1514	61	C 3461	39	C 10035	47	C 10087	67
C 1515	49	C 3462	39	C 10036	47	C 10088	67
C 1516	49	C 3520	57	C 10037	47	C 10089	67
C 1523	33	C 3527	61	C 10038	45	C 10090	49
C 1526	53	C 3528	61	C 10039	45	C 10091	67
C 1527	53	C 3531	33	C 10040	45	C 10092	67
C 1528	57	C 3539	33	C 10041	47	C 10093	67
C 1529	35	C 3554	69	C 10043	47	C 10094	45
C 1530	53	C 3581	71	C 10044	45	C 10095	49
C 1531	53	C 3582	71	C 10045	45	C 10096	33
C 1535	5	C 3585	71	C 10046	33	C 10097	67
C 1537	11	C 3596	39	C 10047	55	C 10098	61
C 1541/42	9	C 3629	37	C 10048	45	C 10099	49
C 1548	59	C 3631	37	C 10049	47	C 10100	49
C 1555	27	C 3632	37	C 10050	47	C 10101	49
C 1556	21	C 3663	19	C 10051	47	C 10102	45
C 1557 A	75	C 3748	13	C 10052	47	C 10103	55
C 1557 B	75	»	25	C 10053	51	C 10104	43
C 1566	32	C 3774	79	C 10054	51	C 10105	63
C 1574	33	C 3802	57	C 10055	51	C 10106	63
C 1577	39	C 3957	29	C 10056	51	C 10107	63
C 1578	13	C 4249	39	C 10057	51	C 10108	63
C 1579	71	C 4331	79	C 10059	49	C 10109	43
C 3099	69	C 4469	13	C 10060	49	C 10110	43
C 3128	37	C 4507	39	C 10061	49	C 10111	43
C 3129	37	C 4539	19	C 10062	49	C 10112	43
C 3130	37	C 4540	19	C 10063	49	C 10113	43
C 3159	21	C 4581	9	C 10064	49	C 10114	43
»	31	C 4638	13	C 10065	79	C 10115	43
C 3203	61	C 4753	13	C 10066	49	C 10116	47
C 3205	61	C 4755	9	C 10067	49	C 10117	65
C 3206	61	C 4901	39	C 10069	45	C 10118	63
C 3208	61	C 4975	55	C 10074	57	C 10119	61
C 3209	63	C 4985	57	C 10074	45	C 10120	51
C 3211	63	C 5013	43	C 10075	57	C 10121	51

Detalj nr	Sida	Detalj nr	Sida	Detalj nr	Sida	Detalj nr	Sida
C 10122	57	C 10180	49	C 10247	69	C 10345	9
C 10123	57	C 10181	49	C 10248	69	C 10346	9
C 10124	57	C 10183	45	C 10249	35	C 10347	9
C 10125	55	C 10186	59	C 10250	35	C 10348	9
C 10127	55	C 10187	69	C 10251	73	C 10349	9
C 10128	57	C 10191	69	C 10254	35	C 10350	15
C 10129	57	C 10192	69	C 10255	47	C 10351	21
C 10130	63	C 10193	69	C 10256	47	C 10353	23
C 10131	59	C 10194	69	C 10257	43	C 10355	25
C 10132	59	C 10198	45	C 10258	53	C 10356	7
C 10136	63	C 10199	47	C 10264	59	C 10357	13
C 10137	63	C 10200	15	C 10266	69	C 10358	13
C 10138	61	»	45	C 10267	59	C 10359	13
C 10140	33	»	47	C 10269	59	»	23
C 10141	51	»	49	C 10270	43	»	27
C 10142	51	C 10202	43	C 10271	11	C 10361	23
C 10143	51	»	53	C 10272	11	C 10363	25
C 10145	45	C 10204	35	C 10273	11	C 10364	71
C 10146	45	C 10205	35	C 10274	11	C 10365	24
C 10147	45	C 10207	55	C 10275	11	C 10366	25
C 10148	45	C 10211	55	C 10290	79	C 10370	29
C 10149	51	C 10212	65	C 10292	5	C 10381	9
C 10150	51	C 10214	73	C 10296	65	C 10395	71
C 10151	51	C 10215	61	C 10297	65	C 10397	71
C 10152	51	C 10216	61	C 10299	24	C 10398	71
C 10153	45	C 10217	63	C 10300	27	C 10406	37
C 10154	45	C 10218	63	C 10301	11	C 10407	37
C 10158	33	C 10219	65	C 10302	35	C 10413	75
C 10159	51	C 10221	65	C 10303	23	C 10417	65
C 10160	51	C 10223	69	C 10304	23	C 10419	75
C 10161	51	C 10224	69	C 10314	11	C 10430	69
C 10162	51	C 10225	69	C 10320	27	C 10432	69
C 10163	55	C 10227	73	C 10321	75	C 10436	69
C 10164	57	C 10228	73	C 10322	21	C 10438	69
C 10165	57	C 10229	73	C 10325	24	C 10440	69
»	63	C 10230	73	C 10326	24	C 10442	69
C 10166	55	C 10231	55	C 10327	11	C 10444	39
C 10169	43	C 10232	55	C 10328	11	C 10445	65
C 10170	43	C 10233	45	C 10331	23	C 10446	11
C 10171	43	C 10235	65	C 10332	75	C 10449	21
C 10172	47	C 10236	65	C 10333	27	C 10450	75
C 10174	57	C 10241	37	C 10337	23	C 10451	39
C 10176	49	C 10242	37	C 10338	23	C 10453	33
C 10177	57	C 10245	55	C 10342	23	C 10456	55
C 10179	57	C 10246	55	C 10344	23	C 10459	19

Detalj nr	Sida	Detalj nr	Sida	Detalj nr	Sida	Detalj nr	Sida
C 10460	19	C 10613	17	C 10892	11	C 11221	77
C 10464	13	C 10615	73	C 10893	11	C 11222	77
C 10466	23	C 10619	11	C 10895	21	C 11233	76
C 10466C	23	C 10620	11	C 10896	21	C 11245	9
C 10467	23	C 10625	71	C 10897	21	C 11249	21
C 10470	17	C 10633	23	C 10953	73	C 11250	15
C 10475	24	C 10672	51	C 10967	31	C 11261	11
C 10476	15	C 10675	69	C 10973	7	C 11268	29
C 10477	9	C 10681	5	C 11002	75	C 11298	69
C 10480	75	C 10682	24	C 11035	13	C 12001	31
C 10484	11	C 10688	37	C 11047	29	C 12002	31
C 10501	21	C 10723	43	C 11068	39	C 12003	31
C 10504	19	C 10731	13	C 11069	15	C 12004	31
C 10505	19	C 10732	73	C 11070	9	C 12005	31
C 10507	71	C 10736	19	C 11071	9	C 12006	59
C 10516	33	C 10737	19	C 11083	39	C 12007	31
C 10517	71	C 10759	31	C 11085	7	C 12008	31
C 10519	75	C 10760	21	C 11086	77	C 12010	31
C 10521	17	C 10779	27	C 11087	9	C 12011	35
C 10528	76	C 10797	75	C 11089	69	C 12012	35
C 10529	19	C 10799	21	C 11090	69	C 12013	35
C 10531	19	C 10828	23	C 11098	39	C 12014	35
C 10532	19	C 10829	23	C 11101	29	C 12015	35
C 10533	19	C 10830	55	C 11102	29	C 12016	35
C 10534	19	C 10831	49	C 11103	5	C 12017	35
C 10535	19	C 10839	9	C 11104	21	C 12018	59
C 10547	77	C 10840	9	C 11105	21	C 12019	35
C 10551	75	C 10841	29	C 11108	17	C 12020	31
C 10552	73	C 10842	79	C 11109	21	C 12021	41
C 10554	77	C 10844	21	C 11112	29	C 12022	41
C 10555	77	C 10845	71	C 11113	29	C 12023	41
C 10557	77	C 10848	29	C 11114	39	C 12024	41
C 10558	77	C 10853	7	C 11117	27	C 12025	59
C 10559	77	C 10858	27	C 11126	13	C 12026	59
C 10561	53	C 10860	27	C 11132	29	C 12027	35
C 10566	77	C 10871	67	C 11166	29	C 12028	35
C 10570	77	C 10872	67	C 11173	21	C 12029	35
C 10571	77	C 10873	67	C 11177	7	C 12030	35
C 10572	77	C 10874	67	C 11199	77	C 12031	35
C 10584	76	C 10875	67	C 11202	27	C 12032	35
C 10586	5	C 10880	71	C 11203	27	C 12033	35
C 10587	75	C 10882	9	C 11204	27	C 12034	24
C 10588	75	C 10884	24	C 11205	29	C 12035	24
C 10598	77	C 10885	43	C 11217	77	C 12036	24
C 10609	24	C 10889	33	C 11219	49	C 12037	24

Detalj nr	Sida	Detalj nr	Sida	Detalj nr	Sida	Detalj nr	Sida
C 12039	25	C 12123	41	D 2833	27	M 6302	19
C 12040	24	C 12124	41	D 3024	79	M 6637	29
C 12041	24	C 12129	41	D 3779	79	M 8270	11
C 12043	31	C 12132	59			M 8279	11
C 12044	33	C 12133	59	E 3944	77	M 8280	11
C 12045	33	C 12141	69	E 3945	77	M 8281	11
C 12046	33	C 12147	31	E 3946	77	M 8294	11
C 12048	24	C 12148	35			M 8496	15
C 12051	24	C 12179	24			M 8497	15
C 12052	24	C 15001	31	M 3487	13	M 8499	15
C 12053	43	C 15002	35	M 3861	11	M 8854	13
C 12054	55	C 15003	35	M 3965	15	M 8987	13
C 12055	65	C 15004	35	M 3971	15	M 9323	15
C 12056	65	C 15005	24	M 3972	15	M 9500	63
C 12057	49	C 15006	24	M 3973	15	M 9676	17
C 12062	57	C 15007	24	M 3978	15	M 9708	17
C 12066	67	C 15009	59	M 3980	13	M 9728	15
C 12067	57	C 15010	31	M 3981	15	M 9733	15
C 12068	57	C 15013	67	M 4803	13	M 9790	17
C 12069	57	C 15014	65	M 4809	15	M 9796	17
C 12072	59	C 15015	11	M 4810	15	M 9827	15
C 12073	43	C 15016	7	M 4811	15	M 9828	15
C 12075	47	C 15017	41	M 4812	15	M 9946	17
C 12076	51	C 15018	41	M 4814	15	M 9986	17
C 12077	7	C 15023	69	M 5200	11	M 9989	17
C 12078	7	C 18001	31	M 5341	79	M 13099	7
C 12079	7	C 18002	31	M 5378	7	M 13104	17
C 12080	7	C 18004	24	M 5394	13	M 13285	7
C 12082	9	C 18007	27	»	23	M 13310	17
C 12084	27	C 18008	41	M 5396	13	M 13359	17
C 12089	27	C 18009	41	»	23	M 13360	17
C 12091	27	C 18013	41	M 5404	13	M 13524	13
C 12092	59	C 18015	79	M 5409	7	M 13614	19
C 12102	41	C 18022	71	M 5431	7	M 14589	17
C 12104	41	C 20001	31	M 5451	17	M 14590	17
C 12105	41	C 20002	31	»	19	M 14686	17
C 12106	41	C 20003	31	M 5452	19	M 17420	13
C 12107	41	C 20004	31	M 5454	19	M 18881	7
C 12108	41	C 20005	23	M 5463	79	M 19561	13
C 12109	41	C 20006	23	M 5666	21	M 21392	15
C 12110	41	C 20007	23	M 6117	9	M 54137	77
C 12113	41	C 20008	23	M 6246	77	M 54138	77
C 12114	41	C 20009	23	M 6296	17	M 54139	77
C 12115	41	C 20020	73	M 6300	17	M 54140	77
C 12116	41	C 20021	73	M 6301	17	M 54141	77

HANSSONS  
TRYCKERIAKTIEBOLAG  
ESKILSTUNA  
1946

Harvey